



R32



1115653821

Underceiling air conditioner

Model name:

42TGV ___ CP



Notice: *Carrier* is committed to continuously improving its products to ensure the highest quality and reliability standards, and to meet local regulations and market requirements. All features and specifications are subject to change without prior notice.

Owner's Manual	1	English
คู่มือการใช้งาน	16	ภาษาไทย



Original instruction

ADOPTION OF R32 REFRIGERANT

This Air Conditioner has adopted a refrigerant HFC (R32) which does not destroy the ozone layer.
 Be sure to check the refrigerant type for outdoor unit to be combined, and then install it.

According to IEC 60335-1

This appliance is not intended for use by persons (including children) with reduced physical, sensory or mental capabilities, or lack of experience and knowledge, unless they have been given supervision or instruction concerning use of the appliance by a person responsible for their safety.
 Children should be supervised to ensure that they do not play with the appliance.

According to EN 60335-1

This appliance can be used by children aged from 8 years and above and persons with reduced physical, sensory or mental capabilities or lack of experience and knowledge if they have been given supervision or instruction concerning use of the appliance in a safe way and understand the hazards involved.
 Children shall not play with the appliance. Cleaning and user maintenance shall not be made by children without supervision.

Contents

1	Precautions for safety	3
2	Part names	7
3	Wired remote controller	7
4	Correct usage	9
5	Timer operation	9
6	Adjustment of wind direction	10
7	Power saving mode	11
8	Self clean mode	12
9	Maintenance	12
10	Troubleshooting	13
11	Operations and performance	14
12	Installation	15

Thank you for purchasing this air conditioner.
Please read carefully through these instructions that contain important information which complies with the Machinery Directive (Directive 2006/42/EC), and ensure that you understand them.
After completing the installation work, hand over this Installation Manual as well as the Owner's Manual provided to the user, and ask the user to keep them in a safe place for future reference.



Generic Denomination: Air Conditioner

Definition of Qualified Installer or Qualified Service Person

The air conditioner must be installed, maintained, repaired and removed by a qualified installer or qualified service person. When any of these jobs is to be done, ask a qualified installer or qualified service person to do them for you. A qualified installer or qualified service person is an agent who has the qualifications and knowledge described in the table below.





Agent	Qualifications and knowledge which the agent must have
Qualified installer	<ul style="list-style-type: none"> The qualified installer is a person who installs, maintains, relocates and removes the air conditioners. He or she has been trained to install, maintain, relocate and remove the air conditioners or, alternatively, he or she has been instructed in such operations by an individual or individuals who have been trained and is thus thoroughly acquainted with the knowledge related to these operations. The qualified installer who is allowed to do the electrical work involved in installation, relocation and removal has the qualifications pertaining to this electrical work as stipulated by the local laws and regulations, and he or she is a person who has been trained in matters relating to electrical work on the air conditioners or, alternatively, he or she has been instructed in such matters by an individual or individuals who have been trained and is thus thoroughly acquainted with the knowledge related to this work. The qualified installer who is allowed to do the refrigerant handling and piping work involved in installation, relocation and removal has the qualifications pertaining to this refrigerant handling and piping work as stipulated by the local laws and regulations, and he or she is a person who has been trained in matters relating to refrigerant handling and piping work on the air conditioners or, alternatively, he or she has been instructed in such matters by an individual or individuals who have been trained and is thus thoroughly acquainted with the knowledge related to this work. The qualified installer who is allowed to work at heights has been trained in matters relating to working at heights with the air conditioners or, alternatively, he or she has been instructed in such matters by an individual or individuals who have been trained and is thus thoroughly acquainted with the knowledge related to this work.
Qualified service person	<ul style="list-style-type: none"> The qualified service person is a person who installs, repairs, maintains, relocates and removes the air conditioners. He or she has been trained to install, repair, maintain, relocate and remove the air conditioners or, alternatively, he or she has been instructed in such operations by an individual or individuals who have been trained and is thus thoroughly acquainted with the knowledge related to these operations. The qualified service person who is allowed to do the electrical work involved in installation, repair, relocation and removal has the qualifications pertaining to this electrical work as stipulated by the local laws and regulations, and he or she is a person who has been trained in matters relating to electrical work on the air conditioners or, alternatively, he or she has been instructed in such matters by an individual or individuals who have been trained and is thus thoroughly acquainted with the knowledge related to this work. The qualified service person who is allowed to do the refrigerant handling and piping work involved in installation, repair, relocation and removal has the qualifications pertaining to this refrigerant handling and piping work as stipulated by the local laws and regulations, and he or she is a person who has been trained in matters relating to refrigerant handling and piping work on the air conditioners or, alternatively, he or she has been instructed in such matters by an individual or individuals who have been trained and is thus thoroughly acquainted with the knowledge related to this work. The qualified service person who is allowed to work at heights has been trained in matters relating to working at heights with the air conditioners or, alternatively, he or she has been instructed in such matters by an individual or individuals who have been trained and is thus thoroughly acquainted with the knowledge related to this work.

These safety cautions describe important matters concerning safety to prevent injury to users or other people and damages to property. Please read through this manual after understanding the contents below (meanings of indications), and be sure to follow the description.





Indication	Meaning of Indication
 WARNING	Text set off in this manner indicates that failure to adhere to the directions in the warning could result in serious bodily harm (*1) or loss of life if the product is handled improperly.
 CAUTION	Text set off in this manner indicates that failure to adhere to the directions in the caution could result in slight injury (*2) or damage (*3) to property if the product is handled improperly.

- *1: Serious bodily harm indicates loss of eyesight, injury, burns, electric shock, bone fracture, poisoning, and other injuries which leave aftereffect and require hospitalization or long-term treatment as an outpatient.
*2: Slight injury indicates injury, burns, electric shock, and other injuries which do not require hospitalization or longterm treatment as an outpatient.
*3: Damage to property indicates damage extending to buildings, household effects, domestic livestock, and pets.

MEANINGS OF SYMBOLS DISPLAYED ON THE UNIT

	WARNING (Risk of fire)	This mark is for R32 refrigerant only. Refrigerant type is written on nameplate of outdoor unit. In case that refrigerant type is R32, this unit uses a flammable refrigerant. If refrigerant leaks and comes in contact with fire or heating part, it will create harmful gas and there is risk of fire.
		Read the OWNER'S MANUAL carefully before operation.
		Service personnel are required to carefully read the OWNER'S MANUAL and INSTALLATION MANUAL before operation.
		Further information is available in the OWNER'S MANUAL, INSTALLATION MANUAL, and the like.

■ Warning indications on the air conditioner unit

Warning indication		Description
	<p>WARNING</p> <p>ELECTRICAL SHOCK HAZARD Disconnect all remote electric power supplies before servicing.</p>	<p>WARNING</p> <p>ELECTRICAL SHOCK HAZARD Disconnect all remote electric power supplies before servicing.</p>
	<p>WARNING</p> <p>Moving parts. Do not operate unit with grille removed. Stop the unit before the servicing.</p>	<p>WARNING</p> <p>Moving parts. Do not operate unit with grille removed. Stop the unit before the servicing.</p>
	<p>CAUTION</p> <p>High temperature parts. You might get burned when removing this panel.</p>	<p>CAUTION</p> <p>High temperature parts. You might get burned when removing this panel.</p>
	<p>CAUTION</p> <p>Do not touch the aluminum fins of the unit. Doing so may result in injury.</p>	<p>CAUTION</p> <p>Do not touch the aluminum fins of the unit. Doing so may result in injury.</p>
	<p>CAUTION</p> <p>BURST HAZARD Open the service valves before the operation, otherwise there might be the burst.</p>	<p>CAUTION</p> <p>BURST HAZARD Open the service valves before the operation, otherwise there might be the burst.</p>

1 Precautions for safety

The manufacturer shall not assume any liability for the damage caused by not observing the description of this manual.

WARNING

General

- Carefully read Owner's Manual before starting the air conditioner. There are many important things to keep in mind for daily operation.
- Ask for installation to be performed by the dealer or a professional. Only a qualified installer (*1) is able to install an air conditioner. If a non-qualified person installs an air conditioner, it may result in problems such as fire, electric shock, injury, water leakage, noise and vibration.
- Do not use any refrigerant different from the one specified for complement or replacement. Otherwise, abnormally high pressure may be generated in the refrigeration cycle, which may result in a failure or explosion of the product or an injury to your body.
- Places where the operation sound of the outdoor unit may cause a disturbance. (Especially at the boundary line with a neighbour, install the air conditioner while considering the noise.)
- This appliance is intended to be used by expert or trained users in shops, in light industry, or for commercial use by lay persons.

Transportation and storage

- To transport the air conditioner, wear shoes with protective toe caps, protective gloves, and other protective clothing.
- To transport the air conditioner, do not take hold of the bands around the packing carton. You may injure yourself if the bands should break.
- Before stacking the packing cartons for storage or transportation, heed the precautions written on the packing cartons. Failure to heed the precautions may cause the stack to collapse.
- The air conditioner must be transported in stable condition. If any part of the product broken, contact your dealer.
- When the air conditioner must be transported by hand, carry it by two or more people.

Installation

- Only a qualified installer (*1) or qualified service person (*1) is allowed to carry out the electrical work of the air conditioner. Under no circumstances must this work be done by an unqualified individual since failure to carry out the work properly may result in electric shocks and/or electrical leaks.
- After the installation work has been completed, have the installer explain about the circuit breaker positions. In the event that trouble has occurred in the air conditioner, set the circuit breaker to the OFF position, and contact a qualified service person (*1).
- If the unit is installed in a small room, take appropriate measures to prevent the refrigerant from exceeding the limit concentration even if it leaks. Consult the dealer from whom you purchased the air conditioner when you implement the measures. Accumulation of highly concentrated refrigerant may cause an oxygen deficiency accident.
- Do not install the air conditioner in a location that may be subject to a risk of exposure to a combustible gas. If a combustible gas leaks and becomes concentrated around the unit, a fire may occur.
- Use the company-specified products for the separately purchased parts. Use of non-specified products may result in fire, electric shock, water leakage or other trouble. Have the installation performed by a professional.
- Confirm that earthing is performed correctly.

Operation

- Before opening the intake grille of the indoor unit or service panel of the outdoor unit, set the circuit breaker to the OFF position. Failure to set the circuit breaker to the OFF position may result in electric shocks through contact with the interior parts. Only a qualified installer (*1) or qualified service person (*1) is allowed to remove the intake grille of the indoor unit or service panel of the outdoor unit and do the work required.
- Inside the air conditioner are high-voltage areas and rotating parts. Due to the danger of electric shocks or of your fingers or physical objects becoming trapped in the rotating parts, do not remove service panel of the outdoor unit. When work involving the removal of these

parts is required, contact a qualified installer (*1) or a qualified service person (*1).

- Do not move or repair any unit by yourself. Since there is high voltage inside the unit, you may get electric shock when removing the cover and main unit.
- Use of a stand more than 50 cm high to clean the filter of the indoor unit or to carry out other such jobs constitutes working at heights. Due to the danger of falling off the stand and injuring yourself while working at heights, this kind of work should not be done by unqualified individuals. When this kind of work must be carried out, do not do it yourself but ask a qualified installer (*1) or a qualified service person (*1) to do it for you.
- Do not touch the aluminum fin of the outdoor unit. You may injure yourself if you do so. If the fin must be touched, do not touch it yourself but contact a qualified installer or a qualified service person.
- Do not climb onto or place objects on top of the outdoor unit. You may fall or the objects may fall off of the outdoor unit and result in injury.
- Do not place any combustion appliance in a place where it is directly exposed to the wind of air conditioner, otherwise it may cause imperfect combustion.
- When the air conditioner is operated with a combustion appliance in the same place, ventilate the room sufficiently. Poor ventilation causes oxygen shortage.
- When the air conditioner is used in a closed room, sufficiently ventilate the room. Poor ventilation causes oxygen shortage.
- Do not expose your body to cool air directly for a long time and do not cool yourself excessively. Doing so may result in deteriorated physical condition and ill health.
- Do not insert your finger or a stick into the air intake or discharge. Doing so may result in injury as the fan is rotating at high speed inside the unit.
- Consult the shop where you purchased the air conditioner if air conditioning (cooling and heating) is not performed properly as a refrigerant leakage may be the cause. Confirm the repair details with a qualified service person (*1) when the repair includes additional charging of the refrigerant.

- Stop running the air conditioner and turn off the breaker before cleaning. Otherwise, injury may result as the fan is rotating at high speed inside the unit.

Repairs

- If there is any kind of trouble (such as when an error display has appeared, there is a smell of burning, abnormal sounds are heard, the air conditioner fails to cool or heat or water is leaking) has occurred in the air conditioner, do not touch the air conditioner yourself but set the circuit breaker to the OFF position, and contact a qualified service person (*1). Take steps to ensure that the power will not be turned on (by marking “out of service” near the circuit breaker, for instance) until qualified service person (*1) arrives. Continuing to use the air conditioner in the trouble status may cause mechanical problems to escalate or result in electric shocks or other trouble.
- If the fan grille is damaged, do not approach the outdoor unit but set the circuit breaker to the OFF position, and contact a qualified service person to have the repairs done. Do not set the circuit breaker to the ON position until the repairs are completed.
- If there is a danger of the indoor unit’s falling, do not approach the indoor unit but set the circuit breaker to the OFF position, and contact a qualified installer (*1) or a qualified service person (*1) to refit the unit. Do not set the circuit breaker to the ON position until the unit has been refitted.
- If there is a danger of the outdoor unit’s toppling over, do not approach the outdoor unit but set the circuit breaker to the OFF position, and contact a qualified installer (*1) or a qualified service person (*1) to have the improvements or refitting completed.
- Do not customize the unit. Doing so may result in fire, electric shock or other trouble.

Relocation

- When the air conditioner is to be relocated, do not relocate it yourself but contact a qualified installer (*1) or a qualified service person (*1). Failure to relocate the air conditioner properly may result in electric shocks and/or a fire.

CAUTION

To disconnect the appliance from the mains supply.

- This appliance must be connected to the mains by means of a switch with a contact separation of at least 3 mm.

The installation fuse (all types can be used) must be used for the power supply line of this air conditioner.

Installation

- Certainly lay the drain hose for perfect draining. Improper drainage may cause flooding in the house and getting furniture wet.
- Connect the air conditioner to an exclusive power supply of the rated voltage, otherwise the unit may break down or cause a fire.
- Confirm that the outdoor unit are fixed on the base. Otherwise, falling down of the units or other accidents may occur.

Operation

- Do not use this air conditioner for special purpose such as preserving food, precision instruments, art objects, breeding animals, car, vessel.
- Do not touch any switches with wet finger, otherwise you may get an electric shock.
- If the air conditioner will not be used for a considerably long time, turn off the main switch or the circuit breaker, for safety.
- To make the air conditioner operate in its original performance, operate it within the range of the operating temperature specified in the instructions. Otherwise it may cause a malfunction, or water leak from the unit.
- Prevent any liquid from falling into the remote controller. Do not spill juice, water or any kind of liquid.
- Do not wash the air conditioner. Doing so may result in electric shock.
- Check whether the installation base and other equipment have become deteriorated after being used for a long time. Leaving them such condition may result in the unit’s falling down and causing injury.

- Do not leave flammable sprays or other flammable materials near the air conditioner, and do not spray flammable aerosol directly to the air conditioner. They may catch fire.
- Stop running the air conditioner and turn off the breaker before cleaning. Otherwise, injury may result as the fan is rotating at high speed inside the unit.
- Ask for cleaning of the air conditioner to be performed by the dealer. Cleaning the air conditioner in an improper manner may cause damage to plastic parts, insulation failure of electric parts or other parts, and result in a malfunction. In the worst case, it may result in water leakage, electric shock, smoke emission or fire.
- Do not put a water container such as a vase on the unit. Water intrusion into the unit may occur and it may cause deterioration of electric insulation and result in electric shock.
- Do not wash air conditioners with pressure washers. Electric leaks may cause electric shocks or fires.

(*1) Refer to the “Definition of Qualified Installer or Qualified Service Person”.

Information on the transportation, handling and storage of the carton

Examples of indication on the carton

Symbol	Description	Symbol	Description
	Keep dry		Do not drop
 FRAGILE	Fragile		Do not lay down
	Stacking height (12 cartons can be stacked in this case)		Do not walk on this carton
	This side up		Do not step
	Handle with care		

Other cautions	Description
<div style="border: 1px solid black; padding: 5px;"> <p>Caution</p> <p>Injury possibility. Don't handle with packing band, or may get injured in case of broken band.</p> </div>	<p>CAUTION</p> <p>Injury possibility. Don't handle with packing band, or may get injured in case of broken band.</p>
<p>Stacking notice.</p> <p>In case that cardboard boxes protrude out of pallet when stacking, lay a 10mm thick plywood over the pallet.</p>	<p>Stacking notice.</p> <p>In case that cardboard boxes protrude out of pallet when stacking, lay a 10 mm thick plywood over the pallet.</p>

EN

2 Part names

Indoor unit

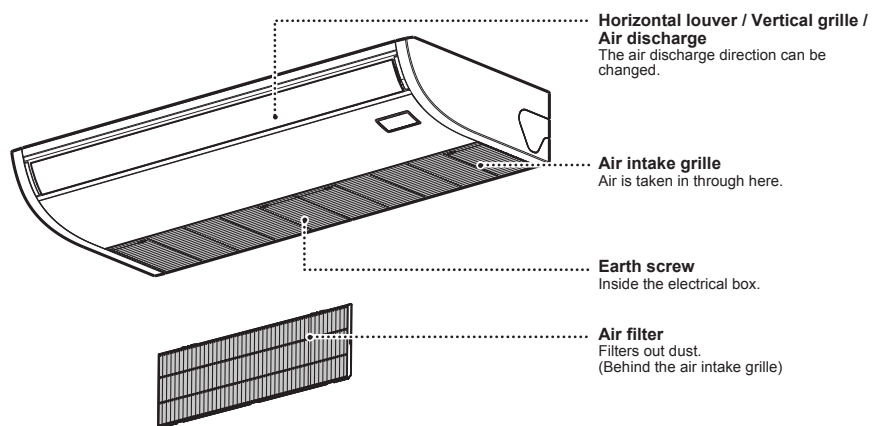

Outdoor unit (The design varies depending on the outdoor unit. The following illustration shows an example.)

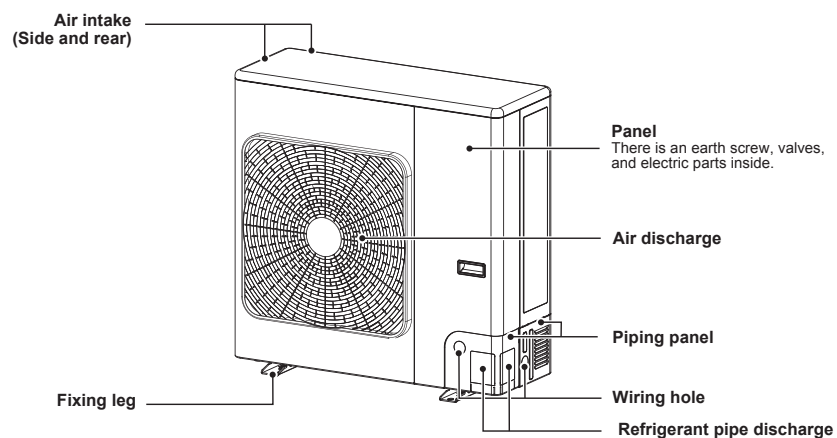

3 Wired remote controller





This remote controller can control the operation of up to 8 indoor units.

Display section

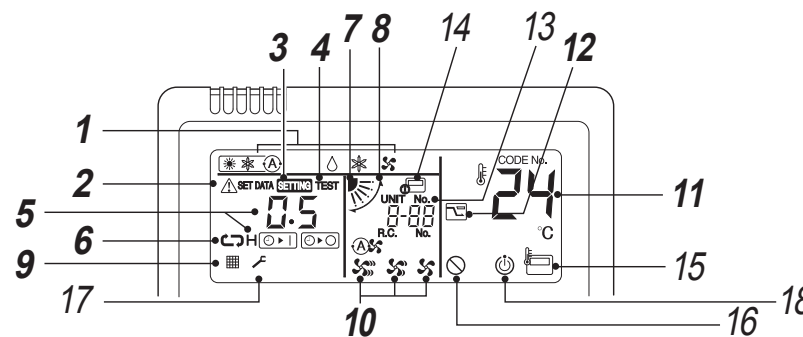
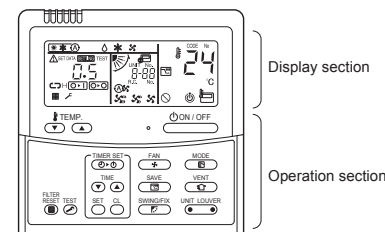
In the display illustration below all the icons are shown. When the unit is in operation, only relevant icons will be displayed.

- When the leak breaker is turned on for the first time, **SETTING** flashes on the display part of the remote controller.
- While this icon is flashing, the model is being automatically confirmed. Wait till **SETTING** icon has disappeared to use the remote controller.



- Operation mode**
The selected operation mode is displayed.
- Error display**
Displayed while the protective device works or a error occurs.
- SETTING display**
Displayed during setup of the timer or other settings.
- TEST run display**
Displayed during a test run.
- Timer display**
When an error occurs, error code is displayed.
- Timer mode display**
The selected timer mode is displayed.
- Louver position display**
Displays louver position.
- Swing display**
Displayed during up / down movement of the louver.
- Filter display**
Reminder to clean the air filter.
- Fan speed display**
The selected fan speed mode is displayed.
(Auto) 
(High) 
(Med.) 
(Low) 
- Set temperature display**
The selected set temperature is displayed.
- Power saving mode display**
Limits compressor speed (capacity) to save energy.

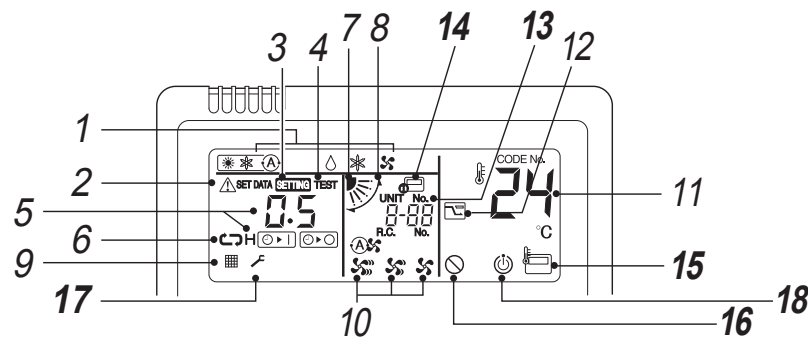

13 UNIT No. display

Displays the number of the indoor unit selected. Also displays error code of indoor and outdoor units.

14 Central control display

Displayed when the air conditioner is used under the central control in combination with a central control remote controller.

In case the remote controller is disabled by the central control system, flashes. The button operation is not accepted.

Even when ON / OFF, MODE, or TEMP. button is pushed, and the button operation is not accepted. (Settings made by the remote controller vary with the central control mode. For details, refer to the Owner's Manual of the central control remote controller.)

15 Remote controller sensor display

Displayed while the sensor of the remote controller is used.

16 No function display

Displayed when the function requested is not available on that model.

17 Service display

18 Operation ready display

This display appears on some models.

■ Operation section

Push each button to select a desired operation.

- The control saves commands in memory and after the initial setting, there is no need for any additional settings unless changes are desired. The air conditioner can be operated by pushing the button.

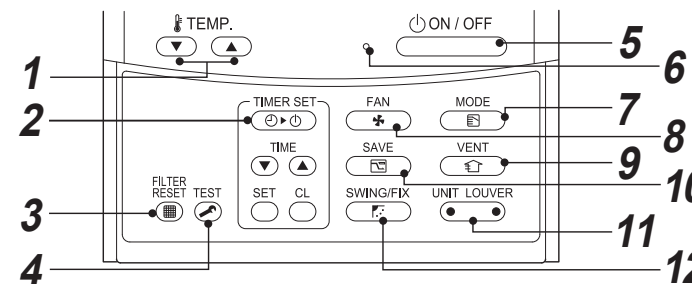

1 button (Temperature set button)

Adjusts the set point. Select the desired set point by pushing or .

2 button (Timer set button)

Use to setup the timer.

3 button (Filter reset button)

Resets " " display after cleaning filter.

4 button (Test button)

Use only for service. (During normal operation, do not use this button.)

5 button

When the button is pushed, the operation starts, and it stops by pushing the button again. When the operation has stopped, the operation lamp and all the displays disappear.

6 Operation lamp

Green light illuminates when unit is on. Although it flashes when the protection device is operated or an error occurs.

7 button (Operation mode button)

Selects desired operation mode.

8 button (Fan speed button)

Selects the desired Fan speed.

9 button (Ventilation button)

Use when a power ventilation kit (locally procured) is connected.

- If " " is displayed on the remote controller when this button is pushed, no vent kit connected.

10 button (Power save operation)

Use to initiate power saving mode.

11 button (Unit / Louver select button)

Selects a unit number (left) and louver number (right).

UNIT: Selects an indoor unit when adjusting wind direction multiple indoor units are controlled with one remote controller.

LOUVER: Selects a louver when wind direction adjustment is set independently.

12 button (Swing / Louver direction button)

Selects automatic swing or setting the louver direction.

◆ OPTION:

Remote controller sensor

Usually the temperature sensor of the indoor unit senses the temperature. The temperature on the surrounding of the remote controller can also be sensed.

For details, contact the dealer from which you have purchased the air conditioner.

4 Correct usage

When the air conditioner is used for the first time or when the setting is changed, follow the steps below. Settings are saved in memory and are displayed anytime the unit is turned on by pushing the **ON/OFF** button.

■ Preparation

- When the circuit breaker is turned on, the partition lines are displayed on the remote controller.
- * After the circuit breaker is turned on, the remote controller does not accept any commands for approx. 1 minute, this is not a failure.

REQUIREMENT

When the air conditioner is re-powered after it has not been used for a long period, turn on the circuit breaker at least 12 hours before starting the air conditioner.

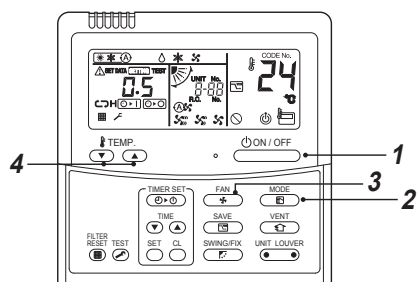

◆ Start

1 Push **ON/OFF** button.

The operation lamp illuminates, and the operation starts.

2 Select an operation mode with the **MODE** button.

One push of the button, and the display changes in the order shown below.

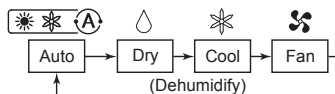

NOTE

Auto Changeover

- During Auto Mode, the unit selects the operating mode (cooling, or fan only) based on the user set point temperature.
- If the Auto mode is uncomfortable, you can select the desired conditions manually.

Cooling

If there is a demand for cooling, unit will start approximately 1 minute after mode is selected.

When the operation is attempted to restart after stop

When the unit is attempted to restart immediately after it was stopped, the unit can not start for approx. 3 minutes this is to protect the compressor.

3 Select fan speed with **FAN** button.

One push of the button, and the display changes in the order shown below.



- When fan is in **Auto**, fan speed is adjusted based on difference between set point and room temperature.
- The temperature sensor detects the return air temperature at the indoor unit, which differs from the room temperature depending on the installation condition. Set point is a target of room temperature. (**Auto** "Auto" is not selectable in the Fan mode.)

4 Select the set point temperature by pushing the **TEMP.** button.

◆ Stop

Push **ON/OFF** button.

The operation lamp goes off, and the operation stops.

5 Timer operation

- Three timer modes are available: (Setting of up to 168 hours is enabled.)
 - Off timer : The unit stops when the set time is reached.
 - Repeat Off timer : The unit stops daily when the set time is reached.
 - On timer : The unit starts when the set time is reached.

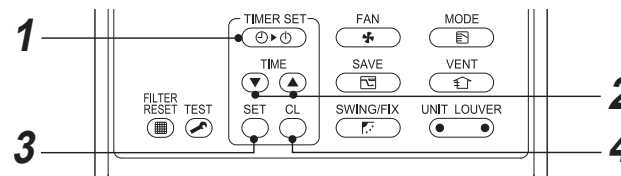

◆ Set

1 Push **TIMER SET** button.

The timer mode changes with every push of the button.

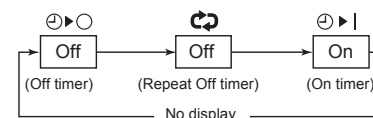

- **SETTING** and timer display flashes.

2 Push **TIME** button to select "set time".

- With every push of **TIME** button, the set time increases by 0.5 hr (30 minutes). To set a time more than 24 hours for timer operation, timer can be set in increments of 1 hr. The maximum set time is 168 hr (7 days). The remote control displays the set time with time (between 0.5 and 23.5 hours) (*) or number of days and time (24 hours or more) (**) as shown below.
- With every push of **DOWN** button, the set time decreases by 0.5 hr (30 minutes) (0.5 - 23.5 hours) or 1 hr (24 - 168 hours).

Example of remote control display

- **23.5 hours** (*)



- **34 hours** (**)

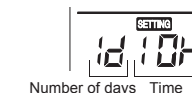

Number of days Time

1d shows 1 day (24 hours).

10h shows 10 hours. (Total 34 hours)

3 Push **SET** button.

SETTING icon disappears and time display goes on, and **ON** or **OFF** icon flashes. (When On timer is activated, time and On timer **ON** are icons and other icons disappear.)

4 Cancel timer operation.

Push **ON/OFF** button.

Timer icon disappears.

NOTE

- When the operation stops after the timer reached the preset time, the Repeat Off timer resumes the operation by pushing **ON/OFF** button and stops the operation after the time of the timer has reached the set time.
- When **SWING/FIX** is pushed while the Off timer function of the air conditioner is active, the indication of the timer function disappears and then appears again after about 5 seconds. This is due to normal processing of the remote controller.

6 Adjustment of wind direction

For best cooling performance, adjust the louvers (adjustment plates of up / down wind direction) appropriately. Cold air descends and warm air rises, so to cool a room tilt them horizontally.

CAUTION

Direct the louvers horizontally for cooling. If the louvers stay pointed downward during cooling, condensation may form on the discharge port and / then drops from the louvers.

- When operation is stopped, the horizontal louver (plate for adjusting the vertical air flow) automatically closes.

As characteristics of air, cold air accumulates lower area and warm air accumulates upper area.

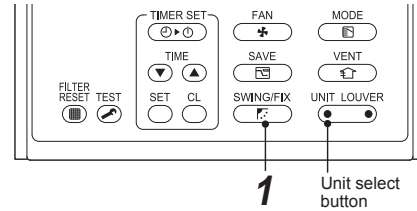
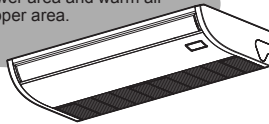

How to set up the wind direction

- Push **SWING/FIX** during operation. The wind direction changes for every push of the button.

In Cool / Dry operation

Direct the louver (adjustment plate of up / down wind direction) horizontally. If directing it downward, the dew may form on the surface of the air discharge port and may drop down.



In Fan operation

Select a desired wind direction.



How to start swinging

- Push **SWING/FIX**, set the louver (adjustment plate of up / down wind direction) direction to the lowest position, and then push **SWING/FIX** again. SWING is displayed and the up / down wind direction is automatically selected.

Display during swinging

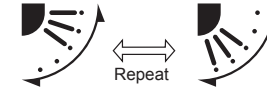

How to stop swinging

- Push **SWING/FIX** at a desired position while the louver is swinging.

When **SWING/FIX** is pushed after that, wind direction can be set again from the highest position.

- However, even if **SWING/FIX** is pushed while the louver is swinging, the louver position is displayed as follows and highest position of the louver may not be selected.

Display when swinging is stopped



In this case, push **SWING/FIX** again two seconds later.

- In Cool / Dry operation, the louver does not stop as it directs downward. If stopping the louver as it directs downward during swing operation, it stops after moving to the third position from the highest position.

Display when stopping the swing



Unit select button

- When multiple indoor units are controlled with one remote controller, wind direction can be set for each indoor unit by selecting individually.
- To set wind direction individually, push **UNIT LOUVER** button (left side of the button) to display an indoor unit number in the control group. Then set the wind direction of the displayed indoor unit.
- When no indoor unit number is displayed, all indoor units in the control group can be controlled simultaneously.
- Each time **UNIT LOUVER** button (left side of the button) is pushed, the display changes as follows:

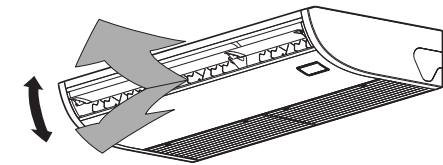

Horizontal air flow adjustment

To change the horizontal air flow direction, point the vertical louvers inside the horizontal louver in your preferred direction.

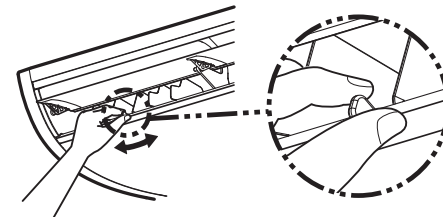

NOTE

- When the horizontal louver is pointing downward in COOL mode, water droplets may form on the surface of the cabinet or louver and drop down.

7 Power saving mode

The power saving mode saves energy by limiting the maximum current which will effect cooling capacity that the unit can generate.

Push button during operation.

- The air conditioner enters power saving mode.
- appears on the display.

Power saving mode will stay in effect until it is cancelled.

To cancel the power saving mode, push button again.

- disappears.

■ To configure the power saving mode settings

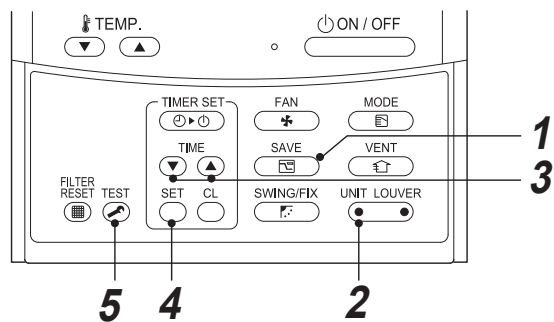

1 Push button for at least four seconds when the air conditioner is not working.

- symbol, and numbers flash.

2 Push (left side of the button) to select an indoor unit to be set.

- Each time you push the button, UNIT No. change as follows:

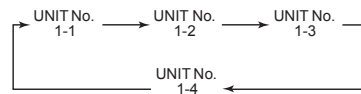

The fan of the selected unit runs.

3 Push buttons, to adjust the power saving mode setting.

- Each push of the button changes the power level by 1 % within the range from 100 % to 50 %.
- The factory default is 75 %.

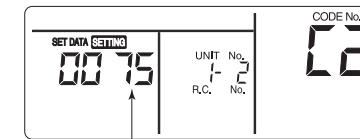

4 Push button.

5 Push button to complete the setting.

NOTE



- During a Power save operation, the maximum current of the outdoor unit is limited. The operating power consumption might not be lowered, however, under certain conditions.
- Capability of the air conditioner is saved during the Power save operation. The room may not become cool or warm enough.
- A Power save operation cannot be programmed with the central control remote controller and depending on the installation conditions of the outdoor unit.
- If multiple units are connected as a group, all of them are put in Power save mode.
- The Power save feature might be restricted, depending on the outdoor unit used. For details, contact the original retailer.

8 Self clean mode

This function is provided to dry the inside of the indoor unit by the FAN operation after running the cooling / dry / AUTO (cooling) mode to keep the indoor unit clean.

- The self clean time varies with the cooling / dry / Auto (cooling) operation time as follows.

Cooling / dry / Auto (cooling) operation time	self clean time
Less than 10 minutes	No self clean operation
10 minutes to less than 1 hour	1 hour
More than 1 hour	2 hours

- " " is displayed on the remote controller during self clean operation. (can display on wired remote controller only)
- The operation lamp  (Orange) lights and  (Green) does not light on the signal receiving unit during self clean operation.

To stop self clean forcibly, press START/STOP button twice in succession.

CAUTION

- The fan continues to run even after START/STOP button is pushed to stop operation in some modes. This is normal because the self clean mode is in progress.
- The louvers open slightly and are directed horizontally during self clean, and they close when the self clean is completed.
- The self clean mode (function) cannot clean the room or remove the already existing mold and dust inside the indoor unit.
- To cancel the self clean function, consult the dealer.



9 Maintenance

WARNING

- Cleaning the air filter and other parts of the air filter involves dangerous work in high places. Ask a qualified installer or qualified service person to do it. Do not attempt it by yourself.

Cleaning air filters

Clogged air filters will reduce the cooling performance.

- If " " is displayed on the remote controller, clean the air filters.
- When the cleaning of air filters has been completed, push  button. " " disappears.

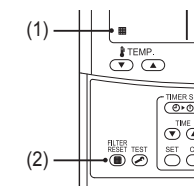

◆ When the unit will not be used for a long time

- Perform the fan operation for a couple of hours to dry inside.
- Push  on the remote controller to stop running, and turn off the circuit breaker.
- Clean the air filters and reinstall them.

◆ Before the cooling season

Clean the drain pan.

Contact the dealer where you purchased the product.

(Drain does not work if the drain pan or vent is clogged. In some cases the drain may overflow and wet the wall or floor. Clean the drain pan before the cooling season.)

◆ Check periodically

- If the unit is used for a long time, parts may deteriorate and cause malfunction or bad drainage of dehumidified water depending on the heat, humidity, or dust.
- In addition to the usual maintenance, it is recommended that you have the unit checked and maintained by the dealer where you purchased it.

NOTE

For environmental conservation, it is strongly recommended that the indoor and outdoor units of the air conditioner in use be cleaned and maintained regularly to ensure efficient operation of the air conditioner. When the air conditioner is operated for a long time, periodic maintenance (once a year) is recommended. Furthermore, regularly check the outdoor unit for rust and scratches, and remove them or apply rustproof treatment, if necessary.

As a general rule, when an indoor unit is operated for 8 hours or more daily, clean the indoor unit and outdoor unit at least once every 3 months. Ask a professional for this cleaning / maintenance work.

Such maintenance can extend the life of the product though it involves the owner's expense.

Failure to clean the indoor and outdoor units regularly will result in poor performance, freezing, water leakage, and even compressor failure.

Maintenance List

Part	Unit	Check (visual / auditory)	Maintenance
Heat exchanger	Indoor / outdoor	Dust / dirt clogging, scratches	Wash the heat exchanger when it is clogged.
Fan motor	Indoor / outdoor	Sound	Take appropriate measures when abnormal sound is generated.
Filter	Indoor	Dust / dirt, breakage	<ul style="list-style-type: none"> • Wash the filter with water when it is contaminated. • Replace it when it is damaged.
Fan	Indoor	<ul style="list-style-type: none"> • Vibration, balance • Dust / dirt, appearance 	<ul style="list-style-type: none"> • Replace the fan when vibration or balance is terrible. • Brush or wash the fan when it is contaminated.
Air intake / discharge grilles	Indoor / outdoor	Dust / dirt, scratches	Fix or replace them when they are deformed or damaged.
Drain pan	Indoor	Dust / dirt clogging, drain contamination	Clean the drain pan and check the downward slope for smooth drainage.
Ornamental panel, louvers	Indoor	Dust / dirt, scratches	Wash them when they are contaminated or apply repair coating.
Exterior	Outdoor	<ul style="list-style-type: none"> • Rust, peeling of insulator • Peeling / lift of coat 	Apply repair coating.

10 Troubleshooting

Check the points described below before requesting repair.

	Symptom	Cause	
It is not a malfunction.	Outdoor unit	<ul style="list-style-type: none"> • A noise is heard when the power is turned on. 	<ul style="list-style-type: none"> • The outdoor unit is preparing for running.
	Indoor unit	<ul style="list-style-type: none"> • Sometimes a swishing is heard. 	<ul style="list-style-type: none"> • When the unit starts running, during operation, or immediately after the unit stops running, a sound such as water flowing may be heard, or the operation sound may become louder for a couple of minutes immediately after the unit starts running. This is the sound of the refrigerant flowing or the dehumidifier draining. • This is a sound generated when the heat exchanger, etc. expands and contracts slightly due to temperature change. • Various smells from the walls, carpet, clothes, cigarette, cosmetics, etc. adhere to the air conditioner.
		<ul style="list-style-type: none"> • A clacking sound is heard. • Discharged air smells unusual. 	
The unit does not run.		<ul style="list-style-type: none"> • Has a blackout occurred? • Has the circuit breaker blown? • Has the protective device been activated? (The operation indicator and  on the remote controller are blinking.) 	
Check again.	The room does not cool down.	<ul style="list-style-type: none"> • Is the air intake or discharge of the outdoor unit clogged? • Is a door or window open? • Is the air filter clogged with dust? • Is the air volume set to "Low"? or is the operation mode set to "Fan"? • Is the setup temperature appropriate? 	

If you find something unusual even after checking the above, stop running the unit, turn off the circuit breaker, and inform the dealer where you purchased the product of the product number and symptom. Do not attempt to repair the unit by yourself as doing so is dangerous. If the check indicator (E0, F0, H0, etc.) is displayed on the remote controller LCD, inform the dealer of its content as well.

If any of the following occur, stop running the unit immediately, turn off the circuit breaker, and contact the dealer where you purchased the product.

- The switch does not work properly.
- The circuit breaker often blows out.
- You unintentionally put a foreign object or water inside.
- The unit cannot be run even after the cause of the protective device activation is removed.
- Other unusual conditions are found.

Confirmation and check

When an error occurred in the air conditioner, an error code and indoor UNIT No. appear on the display part of the remote controller.

The error code is only displayed during the operation. If the display disappears, operate the air conditioner according to the following "Confirmation of error log" for confirmation.

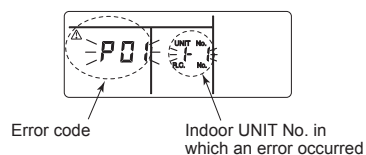

Confirmation of error log

When an error occurred on the air conditioner, the error log can be confirmed with the following procedure. (The error log is stored in memory up to 4 errors.) The log can be confirmed from both operating status and stop status.

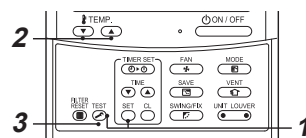

1 When pushing **SET** and **TEST** buttons at the same time for 4 seconds or more, the following display appears.

If **P** is displayed, the mode enters in the error log mode.

- [01: Order of error log] is displayed in CODE No..
- [Error code] is displayed in CHECK.
- [Indoor unit address in which an error occurred] is displayed in Unit No..

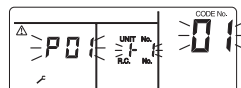

2 Every pushing of **TEMP** button used to set temperature, the error log stored in memory is displayed in order.

The numbers in CODE No. indicate CODE No. [01] (latest) → [04] (oldest).

REQUIREMENT

Do not push **TEST** button because all the error log of the indoor unit will be deleted.

3 After confirmation, push **TEST** button to return to the usual display.

11 Operations and performance

▼ Check before running

- Check whether the earth wire is cut or disconnected.
- Check whether the air filter is installed.
- Turn on the circuit breaker 12 hours or more before starting operation.

▼ 3 minutes protection function

3-minutes protection function prevents the air conditioner from starting for initial 3 minutes after the main power switch / circuit breaker is turned on for re-starting the air conditioner.

▼ Power failure

Power failure during operation will stop the unit completely.

- To restart the operation, push the ON / OFF button on the remote controller.
- Lightning or a wireless car telephone operating nearby may cause the unit to malfunction. Turn off the main power switch or circuit breaker and then turn them on again. Push the ON / OFF button on the remote controller to restart.

▼ Group control

Up to 8 units can be operated simultaneously using a wired remote controller (sold separately). For details, consult your local dealer.

▼ Air conditioner operating conditions

For proper performance, operate the air conditioner under the following temperature conditions:

Cooling operation	Outdoor temperature	: 15 °C to 46 °C (Dry bulb temp.)
	Room temperature	: 21 °C to 32 °C (Dry bulb temp.), 15 °C to 24 °C (Wet bulb temp.)
	[CAUTION]	Room relative humidity – less than 80 %. If the air conditioner operates in excess of this figure, the surface of the air conditioner may cause dewing.

If air conditioner is used outside of the above conditions, safety protection may work.

▼ Protective device

- Stops operation when the air-conditioner is overloaded.
- If the protective device is activated, the unit stops running, and the operation indicator and check indicator on the remote controller blink.

▼ If the protective device is activated

- Turn off the circuit breaker and perform a checkup. Continued running may cause a malfunction.
- Check whether the air filter is installed. If not, the heat exchanger may be clogged with dust and water leakage may occur.

▼ During cooling

- The air intake or discharge of the outdoor unit is clogged.
- Strong wind continuously blows against the discharge of the outdoor unit.

▼ Do not turn off the circuit breaker

- During the air-conditioning season, leave the circuit breaker turned on, and use the ON / OFF key on the remote controller.



12 Installation

Do not install the air conditioner in the following places

- Do not install the air conditioner in any place within 1 m from a TV, stereo, or radio set. If the unit is installed in such place, noise transmitted from the air conditioner affects the operation of these appliances.
- Do not install the air conditioner near a high frequency appliance (sewing machine or massager for business use, etc.), otherwise the air conditioner may malfunction.
- Do not install the air conditioner in locations where iron or other metal dust is present. If iron or other metal dust adheres to or collects on the interior of the air conditioner, it may spontaneously combust and start a fire.
- Do not install the air conditioner in a humid or oily place, or in a place where steam, soot, or corrosive gas is generated.
- Do not install the air conditioner in a salty place such as seaside area.
- Do not install the air conditioner in a place where a great deal of machine oil is used.
- Do not install the air conditioner in a place where it is usually exposed to strong wind such as in seaside area.
- Do not install the air conditioner in a place where sulfurous gas generated such as in a spa.
- Do not install the air conditioner in a vessel or mobile crane.
- Do not install the air conditioner in an acidic or alkaline atmosphere (in a hot-spring area or near a chemicals factory, or in a place subject to combustion emissions). Corrosion may be generated on the aluminum fin and copper pipe of the heat exchanger.
- Do not install the air conditioner near an obstacle (air vent, lighting equipment, etc.) that disturbs discharge air. (Turbulent airflow may reduce the performance or disable devices.)
- Do not use the air conditioner for special purposes such as preserving food, precision instruments, or art objects, or where breeding animals or growing plants are kept. (This may degrade the quality of preserved materials.)
- Do not install the air conditioner over an object that must not get wet. (Condensation may drop from the indoor unit at a humidity of 80 % or more or when the drain port is clogged.)
- Do not install the air conditioner in a place where an organic solvent is used.
- Do not install the air conditioner near a door or window subject to humid outside air. Condensation may form on the air conditioner.
- Do not install the air conditioner in a place where special spray is used frequently.

Be careful with noise or vibrations

- Do not install the air conditioner in a place where noise by outdoor unit or hot air from its air discharge annoys your neighbors.
- Install the air conditioner on a solid and stable foundation so that it prevents transmission of resonating, operation noise and vibration.
- If one indoor unit is operating, some sound may be audible from other indoor units that are not operating.



คำแนะนำเบื้องต้น

การเลือกใช้สารทำความเย็น R32

เครื่องปรับอากาศนี้ใช้น้ำยา HFC (R32) ซึ่งเป็นสารทำความเย็นที่ไม่ทำลายชั้นโอโซน
โปรดตรวจสอบประเภทสารทำความเย็นที่จะใช้กับตัวเครื่องภายนอกก่อนติดตั้ง

ตามมาตรฐาน IEC 60335-1

บุคคล (รวมถึงเด็กเล็ก) ที่มีสภาพร่างกาย การรับรู้ หรือสภาพจิตใจไม่ปกติ หรือขาดความรู้และประสบการณ์ ไม่ควรใช้งานอุปกรณ์นี้ เว้นแต่ได้รับการควบคุมดูแลหรือได้รับคำแนะนำเกี่ยวกับการใช้งานอุปกรณ์จากผู้ที่ได้รับผิดชอบต่อความปลอดภัยของบุคคลนั้นได้
ควรดูแลเด็กไม่ให้อ่านเล่นเครื่องปรับอากาศ

ตามมาตรฐาน EN 60335-1

เด็กที่มีอายุตั้งแต่ 8 ปีขึ้นไป และบุคคลที่มีสภาพร่างกาย การรับรู้ หรือสภาพจิตใจไม่ปกติ หรือขาดความรู้และประสบการณ์สามารถใช้เครื่องปรับอากาศนี้ได้ แต่ต้องมีการควบคุมดูแลหรือได้รับคำแนะนำเกี่ยวกับการใช้งานอุปกรณ์ในวิธีที่ปลอดภัย และเข้าใจถึงอันตรายที่อาจเกิดขึ้น ไม่ควรปล่อยให้เด็กเล่นเครื่องปรับอากาศ ไม่ควรให้เด็กเป็นผู้ทำความสะอาดและบำรุงรักษาโดยที่ไม่มีการควบคุมดูแล

สารบัญ

1	ข้อควรระวังเพื่อความปลอดภัย	18
2	ชื่อชิ้นส่วน	22
3	รีโมทคอนโทรลแบบใช้สาย	23
4	การใช้งานอย่างถูกต้อง	24
5	การใช้งานตั้งเวลาเปิดปิด	25
6	การปรับทิศทางลม	25
7	โหมดประหยัดพลังงาน	26
8	โหมดทำความสะอาดอัตโนมัติ	27
9	การบำรุงรักษา	28
10	การแก้ไขปัญหา	29
11	การทำงานและประสิทธิภาพ	30
12	การติดตั้ง	30

ขอบคุณที่เลือกซื้อเครื่องปรับอากาศ
โปรดอ่านคำแนะนำต่าง ๆ ที่มีข้อมูลสำคัญ ซึ่งตรงตาม Machinery Directive (Directive 2006/42/EC) อย่างละเอียดถี่ถ้วน และโปรดปฏิบัติตามข้อมูลดังกล่าว
หลังจากทำการติดตั้งแล้ว โปรดส่งคู่มือการติดตั้งนี้พร้อมกับคู่มือการใช้งานเครื่องปรับอากาศให้กับผู้ใช้ และบอกให้ผู้ใช้เก็บรักษาคู่มือทั้งสองฉบับไว้เพื่อใช้อ้างอิงในภายหลัง

ชื่อสามัญ : เครื่องปรับอากาศ

คำจำกัดความของผู้ติดตั้งที่มีความชำนาญหรือช่างบริการที่มีความชำนาญ

เครื่องปรับอากาศต้องได้รับการติดตั้ง บำรุงรักษา ซ่อมแซม และถอดรื้อโดยผู้ติดตั้งที่มีความชำนาญหรือช่างบริการที่มีความชำนาญเมื่อต้องดำเนินการใด ๆ เหล่านี้โปรดร้องขอให้ผู้ติดตั้งที่มีความชำนาญหรือช่างบริการที่มีความชำนาญดำเนินการให้ผู้ติดตั้งที่มีความชำนาญหรือช่างบริการที่มีความชำนาญเป็นตัวแทน ซึ่งมีความชำนาญและความรู้ซึ่งได้อธิบายในตารางด้านล่าง

ตัวแทน	ความชำนาญและความรู้ที่ตัวแทนจะต้องมี
ผู้ติดตั้งที่มีความชำนาญ	<ul style="list-style-type: none"> ผู้ติดตั้งที่มีความชำนาญ คือ บุคคลที่ทำการติดตั้ง ดูแลรักษา ย้ายตำแหน่ง และถอดเครื่องปรับอากาศ ผู้ติดตั้งจะต้องได้รับการฝึกอบรมเพื่อติดตั้ง ดูแลรักษา ย้ายตำแหน่ง และถอดเครื่องปรับอากาศ หรืออีกประการหนึ่งผู้ติดตั้งนั้นได้รับคำแนะนำในการปฏิบัติงานดังกล่าวจากบุคคลที่ได้รับการอบรมและมีควมรู้ความเข้าใจเป็นอย่างดีเกี่ยวกับการปฏิบัติงานเหล่านี้ ผู้ติดตั้งที่มีความชำนาญซึ่งได้รับอนุญาตให้ปฏิบัติงานทางด้านไฟฟ้าที่เกี่ยวกับการติดตั้ง การย้ายตำแหน่ง และการถอดจะมีความเชี่ยวชาญเกี่ยวกับงานด้านไฟฟ้าตามที่กำหนดไว้โดยข้อกำหนดและกฎหมายท้องถิ่น และเป็นบุคคลที่ได้รับการฝึกอบรมทางด้านไฟฟ้าเกี่ยวกับเครื่องปรับอากาศ หรืออีกประการหนึ่ง ผู้ติดตั้งนั้นได้รับคำแนะนำในการปฏิบัติงานดังกล่าวจากบุคคลที่ได้รับการอบรมและมีควมรู้ความเข้าใจเป็นอย่างดีเกี่ยวกับการปฏิบัติงานเหล่านี้ ผู้ติดตั้งที่มีความชำนาญซึ่งได้รับอนุญาตให้ปฏิบัติงานเกี่ยวกับสารทำความเย็นและท่อที่เกี่ยวกับการติดตั้ง การย้ายตำแหน่งและการถอดจะมีความเชี่ยวชาญเกี่ยวกับงานด้านไฟฟ้าตามที่กำหนดไว้โดยข้อกำหนดและกฎหมายท้องถิ่น และเป็นบุคคลที่ได้รับการฝึกอบรมทางด้านงานด้านไฟฟ้าตามที่กำหนดไว้โดยข้อกำหนดและกฎหมายท้องถิ่น และเป็นบุคคลที่ได้รับการฝึกอบรมทางด้านงานด้านไฟฟ้าตามที่กำหนดไว้โดยข้อกำหนดและกฎหมายท้องถิ่น และเป็นบุคคลที่ได้รับการฝึกอบรมทางด้านงานด้านไฟฟ้าตามที่กำหนดไว้โดยข้อกำหนดและกฎหมายท้องถิ่น และเป็นบุคคลที่ได้รับการฝึกอบรมทางด้านงานด้านไฟฟ้าตามที่กำหนดไว้โดยข้อกำหนดและกฎหมายท้องถิ่น ผู้ติดตั้งที่มีความชำนาญซึ่งได้รับอนุญาตให้ปฏิบัติงานที่ความสูงและได้รับการฝึกอบรมในการปฏิบัติงานที่ความสูงกับเครื่องปรับอากาศ หรืออีกประการหนึ่ง ผู้ติดตั้งนั้นได้รับคำแนะนำในการปฏิบัติงานดังกล่าวจากบุคคลที่ได้รับการอบรมและมีควมรู้ความเข้าใจเป็นอย่างดีเกี่ยวกับการปฏิบัติงานเหล่านี้
ช่างบริการที่มีความชำนาญ	<ul style="list-style-type: none"> ช่างบริการที่มีความชำนาญ คือ บุคคลที่ทำการติดตั้ง ซ่อมแซม บำรุงรักษา ย้ายตำแหน่ง และถอดเครื่องปรับอากาศ ช่างบริการจะต้องได้รับการฝึกอบรมเพื่อติดตั้ง ซ่อมแซมบำรุงรักษา ย้ายตำแหน่ง และถอดเครื่องปรับอากาศ หรืออีกประการหนึ่งช่างบริการนั้นได้รับคำแนะนำในการปฏิบัติงานดังกล่าวจากบุคคลที่ได้รับการอบรมและมีควมรู้ความเข้าใจเป็นอย่างดีเกี่ยวกับการปฏิบัติงานเหล่านี้ ช่างบริการที่มีความชำนาญซึ่งได้รับอนุญาตให้ปฏิบัติงานทางด้านไฟฟ้าที่เกี่ยวกับการติดตั้ง การซ่อมแซม การย้ายตำแหน่ง และการถอดจะมีความเชี่ยวชาญเกี่ยวกับงานด้านไฟฟ้าตามที่กำหนดไว้โดยข้อกำหนดและกฎหมายท้องถิ่น และเป็นบุคคลที่ได้รับการฝึกอบรมทางด้านงานด้านไฟฟ้าตามที่กำหนดไว้โดยข้อกำหนดและกฎหมายท้องถิ่น และเป็นบุคคลที่ได้รับการฝึกอบรมทางด้านงานด้านไฟฟ้าตามที่กำหนดไว้โดยข้อกำหนดและกฎหมายท้องถิ่น ช่างบริการที่มีความชำนาญซึ่งได้รับอนุญาตให้ปฏิบัติงานเกี่ยวกับสารทำความเย็นและท่อที่เกี่ยวกับการติดตั้ง การซ่อมแซม การย้ายตำแหน่ง และการถอดจะมีความเชี่ยวชาญเกี่ยวกับงานด้านไฟฟ้าตามที่กำหนดไว้โดยข้อกำหนดและกฎหมายท้องถิ่น และเป็นบุคคลที่ได้รับการฝึกอบรมทางด้านงานด้านไฟฟ้าตามที่กำหนดไว้โดยข้อกำหนดและกฎหมายท้องถิ่น ช่างบริการที่มีความชำนาญซึ่งได้รับอนุญาตให้ปฏิบัติงานที่ความสูงและได้รับการฝึกอบรมในการปฏิบัติงานที่ความสูงกับเครื่องปรับอากาศ หรืออีกประการหนึ่ง ช่างบริการที่มีความชำนาญนั้นได้รับคำแนะนำในการปฏิบัติงานดังกล่าวจากบุคคลที่ได้รับการอบรมและมีควมรู้ความเข้าใจเป็นอย่างดีเกี่ยวกับการปฏิบัติงานเหล่านี้

ข้อควรระวังด้านความปลอดภัยเหล่านี้มีอธิบายถึงเรื่องที่สำคัญเกี่ยวกับความปลอดภัยเพื่อป้องกันการบาดเจ็บแก่ผู้ใช้หรือบุคคลอื่นและความเสียหายต่อทรัพย์สิน โปรดอ่านคู่มือฉบับนี้หลังจากเข้าใจเนื้อหาด้านล่างนี้ (ความหมายของสัญลักษณ์) และดำเนินการให้แน่ใจว่าได้ปฏิบัติตามคำอธิบาย

สัญลักษณ์	ความหมายของสัญลักษณ์
คำเตือน	ข้อความในสัญลักษณ์นี้บ่งชี้ถึงการไม่ปฏิบัติตามคำสั่งในคำเตือนสามารถส่งผลให้เกิดอันตรายต่อร่างกายอย่างรุนแรง (*1) หรือการสูญเสียชีวิต หากผลิตภัณฑ์ได้รับการจัดการอย่างไม่ถูกต้อง
ข้อควรระวัง	ข้อความในสัญลักษณ์นี้บ่งชี้ถึงการไม่ปฏิบัติตามคำสั่งในข้อควรระวังสามารถส่งผลให้เกิดการบาดเจ็บเล็กน้อย (*2) หรือความเสียหาย (*3) ต่อทรัพย์สิน หากผลิตภัณฑ์ได้รับการจัดการอย่างไม่ถูกต้อง

- *1: อันตรายต่อร่างกายอย่างรุนแรงแสดงถึงการสูญเสียทางมองเห็น การบาดเจ็บ ผลต่อหัวใจ ไฟฟ้าช็อต กระตุก แดงทัก การได้รับสารพิษ และการบาดเจ็บอื่น ๆ ซึ่งจะทำให้เกิดผลที่ตามมาและจำเป็นต้องเข้ารักษาในโรงพยาบาลหรือการรักษาในระยะยาวในฐานะที่เป็นผู้ป่วยนอก
- *2: การบาดเจ็บเล็กน้อยจะแสดงถึงการบาดเจ็บจากแรงไฟฟ้าช็อต ไฟฟ้าช็อต และการบาดเจ็บอื่น ๆ ซึ่งไม่จำเป็นต้องเข้ารักษาในโรงพยาบาลหรือการรักษาในระยะยาวในฐานะที่เป็นผู้ป่วยนอก
- *3: ความเสียหายต่อทรัพย์สินบ่งชี้ถึงความเสียหายที่เกิดขึ้นกับอาคาร ผลกระทบในครัวเรือน วัสดุตัวในประเทศ และสัตว์เลี้ยง

ความหมายของสัญลักษณ์ที่ปรากฏบนตัวเครื่อง

	คำเตือน (ความเสี่ยงต่อการเกิดไฟไหม้)	สัญลักษณ์นี้ใช้กับสารทำความเย็น R32 เท่านั้น ประเภทของสารทำความเย็นขึ้นอยู่กับอุณหภูมิของตัวเครื่อง ในกรณีที่สารทำความเย็นชนิดนี้คือ R32 หน่วยนี้จะใช้สารทำความเย็นชนิดไฟได้ หากสารทำความเย็นนี้รั่วไหลและสัมผัสกับเปลวไฟหรือชิ้นส่วนที่มีความร้อนอาจทำให้เกิดก๊าซที่เป็นอันตรายและมีความเสี่ยงต่อการเกิดไฟไหม้ได้
		อ่านคู่มือการใช้งานอย่างรอบคอบก่อนดำเนินการ
		เจ้าหน้าที่ฝ่ายบริการควรอ่านคู่มือผู้ใช้และคู่มือการติดตั้งอย่างรอบคอบก่อนดำเนินการ
		ข้อมูลเพิ่มเติมมีอยู่ในคู่มือผู้ใช้ คู่มือการติดตั้ง และเอกสารอื่น ๆ ที่คล้ายกัน

■ สัญลักษณ์คำเตือนบนชุดเครื่องปรับอากาศ

สัญลักษณ์คำเตือน	คำอธิบาย
<p>WARNING ELECTRICAL SHOCK HAZARD Disconnect all remote electric power supplies before servicing.</p>	<p>คำเตือน</p> <p>อันตรายจากไฟฟ้าช็อต ปลดแหล่งจ่ายไฟฟ้าทั้งหมดก่อนทำการซ่อม</p>
<p>WARNING Moving parts. Do not operate unit with grille removed. Stop the unit before the servicing.</p>	<p>คำเตือน</p> <p>ชิ้นส่วนกำลังเคลื่อนที่ อย่าใช้งานเครื่องปรับอากาศขณะที่ถอดตะแกรงออก ให้ปิดเครื่องปรับอากาศก่อนทำการซ่อม</p>
<p>CAUTION High temperature parts. You might get burned when removing this panel.</p>	<p>ข้อควรระวัง</p> <p>ชิ้นส่วนมีอุณหภูมิสูง ท่านอาจโดนลวกเมื่อถอดแผงครอบนี้</p>
<p>CAUTION Do not touch the aluminum fins of the unit. Doing so may result in injury.</p>	<p>ข้อควรระวัง</p> <p>อย่าสัมผัสครีบอะลูมิเนียมของเครื่องปรับอากาศ มิฉะนั้น อาจได้รับบาดเจ็บ</p>
<p>CAUTION BURST HAZARD Open the service valves before the operation, otherwise there might be the burst.</p>	<p>ข้อควรระวัง</p> <p>อันตรายจากการระเบิด ให้เปิดวาล์วบริการก่อนเปิดเครื่องปรับอากาศ มิฉะนั้น อาจเกิดการระเบิด</p>

1 ข้อควรระวังเพื่อความปลอดภัย

ผู้ผลิตไม่ขอรับผิดชอบต่อความเสียหายที่มีสาเหตุมาจากการละเลยไม่ปฏิบัติตามคำแนะนำในคู่มือเล่มนี้

คำเตือน

ทั่วไป

- อ่านคู่มือการใช้งานให้ละเอียดก่อนเริ่มใช้เครื่องปรับอากาศ มีหลายสิ่งที่สำคัญต้องระลึกไว้ในระหว่างใช้งานประจำวัน
- ให้ผู้แทนจำหน่ายหรือผู้ติดตั้งมืออาชีพดำเนินการติดตั้ง ผู้ติดตั้งที่มีความชำนาญ (*1) เท่านั้นจึงจะสามารถติดตั้งเครื่องปรับอากาศได้ หากผู้ไม่มีความชำนาญติดตั้งเอง อาจก่อให้เกิดปัญหา เช่น ไฟไหม้ ไฟดูด การบาดเจ็บ น้ำรั่วซึม เสียงรบกวน และการสิ้นเปลืองได้
- ห้ามใช้สารทำความเย็นใดๆ ที่แตกต่างจากที่ระบุไว้ในการเติม หรือเปลี่ยน มิฉะนั้นอาจทำให้มีแรงดันสูงผิดปกติเกิดขึ้นในวงจรการทำงาน ซึ่งอาจทำให้ผลิตภัณฑ์นี้ทำงานผิดปกติ หรือเกิดการระเบิด หรืออาจทำให้ท่านได้รับบาดเจ็บได้
- การทำงานของตัวเครื่องภายนอกอาจสร้างเสียงรบกวน (โดยเฉพาะบริเวณที่ติดต่อกับเพื่อนบ้าน จึงควรพิจารณาเสียงรบกวนในขณะที่ติดตั้งเครื่องด้วย)
- อุปกรณ์นี้สำหรับให้ผู้เชี่ยวชาญหรือผู้ผ่านการฝึกอบรม ในร้านค้า ในอุตสาหกรรมเบา หรือสำหรับการใช้งานเชิงพาณิชย์โดยบุคคลทั่วไป

การเคลื่อนย้ายและจัดเก็บ

- ในการเคลื่อนย้ายเครื่อง ต้องสวมใส่รองเท้ายกที่ปกปิดนิ้วเท้า สวมถุงมือป้องกัน และสวมใส่เครื่องแต่งกายป้องกันอื่นๆ
- ในการเคลื่อนย้ายเครื่อง ห้ามจับถือที่สายรัดกล่องผลิตภัณฑ์ ท่านอาจบาดเจ็บได้หากสายขาด

- ก่อนวางช้อนกล่องผลิตภัณฑ์เพื่อจัดเก็บหรือเคลื่อนย้าย โปรดอ่านคำแนะนำที่ระบุไว้บนกล่องให้ละเอียด การไม่ปฏิบัติตามคำแนะนำเหล่านี้ อาจทำให้กล่องของกล่องผลิตภัณฑ์ล้มลงมาได้
- เครื่องปรับอากาศต้องเคลื่อนย้ายในสภาพสมบูรณ์ หากส่วนใดส่วนหนึ่งของผลิตภัณฑ์เสียหาย โปรดติดต่อผู้แทนจำหน่าย
- เมื่อต้องเคลื่อนย้ายเครื่องปรับอากาศด้วยมือ ต้องใช้คนอย่างน้อยสองคน

การติดตั้ง

- การดำเนินการเกี่ยวกับไฟฟ้ากับเครื่องปรับอากาศต้องกระทำโดยผู้ติดตั้งที่มีความชำนาญ (*1) หรือช่างบริการที่มีความชำนาญ (*1) เท่านั้น ผู้ที่ไม่มีความชำนาญไม่สามารถดำเนินการเองได้ เพราะการดำเนินการที่ไม่เหมาะสมอาจก่อให้เกิดไฟฟ้าดูดและ/หรือไฟฟ้าวัดได้
- ภายหลังเสร็จสิ้นการติดตั้ง ให้ผู้ติดตั้งชี้แจงเกี่ยวกับตำแหน่งสวิทช์ของเครื่องตัดกระแสไฟฟ้า หากเกิดปัญหาขึ้นในเครื่องปรับอากาศ ให้โยกสวิทช์ของเครื่องตัดกระแสไฟฟ้าไปที่ตำแหน่ง OFF แล้วติดต่อช่างบริการที่มีความชำนาญ (*1)
- หากติดตั้งเครื่องในห้องขนาดเล็ก จะต้องเติมสารทำความเย็นในปริมาณที่เหมาะสม เพื่อไม่ให้เกินค่าจำกัดความเข้มข้น มิฉะนั้นอาจเกิดการรั่วซึมได้ ปรึกษาผู้แทนจำหน่ายที่ท่านซื้อเครื่องปรับอากาศนี้เมื่อท่านต้องการคำนวณปริมาณสารทำความเย็น การสะสมของสารทำความเย็นที่มีความเข้มข้นสูงอาจก่อให้เกิดอันตรายจากการขาดออกซิเจน
- อย่าติดตั้งเครื่องปรับอากาศในบริเวณที่อาจเสี่ยงต่อการสัมผัสกับก๊าซไวไฟ หากก๊าซรั่วและสะสมอยู่รอบเครื่อง อาจเกิดไฟไหม้ได้
- ควรเลือกใช้ผลิตภัณฑ์ที่บริษัทระบุเป็นชิ้นส่วนอะไหล่เท่านั้น การใช้ผลิตภัณฑ์ที่ไม่ได้ระบุไว้ อาจก่อให้เกิดไฟไหม้ ไฟฟ้าดูด น้ำรั่วซึม หรือปัญหาอื่นๆ ได้ และต้องให้ผู้เชี่ยวชาญเป็นผู้ติดตั้งให้
- ต้องแน่ใจว่าได้ต่อสายดินอย่างถูกต้อง

การใช้งาน

- ก่อนเปิดช่องดูดอากาศเข้าของตัวเครื่องภายในหรือแผงควบคุมไฟฟ้าของตัวเครื่องภายนอก ต้องโยกสวิทช์ของเครื่องตัดกระแสไฟฟ้าไปที่ตำแหน่ง OFF มิฉะนั้นอาจเกิดไฟฟ้าลัดวงจรกับชิ้นส่วนภายในผ่านหน้าสัมผัสได้ ผู้ติดตั้งที่มีความชำนาญ (*1) หรือช่างบริการที่มีความชำนาญ (*1) เท่านั้นที่จะเปิดช่องดูดอากาศเข้าของตัวเครื่องภายใน หรือแผงควบคุมไฟฟ้าของตัวเครื่อง ภายนอกและปฏิบัติงานที่ต้องการได้
- ภายในเครื่องปรับอากาศมีไฟฟ้าแรงสูงและมีชิ้นส่วนที่กำลังหมุน ห้ามถอดแผงควบคุมไฟฟ้าของตัวเครื่องภายนอก เพราะอาจเกิดอันตรายจากไฟฟ้าดูดนิ้วมือหรือส่วนต่างๆ ของร่างกายอาจติดเข้าไปในชิ้นส่วนที่กำลังหมุน เมื่อมีความจำเป็นที่จะต้องถอดชิ้นส่วนเหล่านี้ออกมา โปรดติดต่อผู้ติดตั้งที่มีความชำนาญ (*1) หรือช่างบริการที่มีความชำนาญ (*1)
- อย่าเคลื่อนย้ายหรือซ่อมเครื่องปรับอากาศด้วยตนเอง เนื่องจากมีไฟฟ้าแรงสูงภายในเครื่อง ท่านอาจถูกไฟฟ้าดูดขณะถอดฝาครอบ
- ใช้บันไดที่สูงกว่า 50 เซนติเมตร ในการทำความสะอาดแผ่นกรองอากาศของตัวเครื่องภายในหรือทำงานอื่นๆ ที่อยู่บนที่สูง เนื่องจากผู้ที่ไม่มีความชำนาญอาจเกิดอันตรายจากการตกบันไดและบาดเจ็บจากการทำงานบนที่สูง เมื่อต้องทำงานเช่นนั้นจึงไม่ควรทำด้วยตนเอง แต่ควรติดต่อผู้ติดตั้งที่มีความชำนาญ (*1) หรือช่างบริการที่มีความชำนาญ (*1) เป็นผู้ทำให้
- อย่าสัมผัสครีบบะลูมิเนียมของตัวเครื่องภายนอก เพราะอาจจะทำให้ได้รับบาดเจ็บได้
- อย่าปีนขึ้นไปหรือวางสิ่งของไว้ด้านบนของตัวเครื่องภายนอก ตัวท่านหรือสิ่งของอาจตกลงมาจากตัวเครื่องทำให้ได้รับบาดเจ็บได้
- อย่าวางอุปกรณ์ที่มีการเผาไหม้ใดๆ ไว้ในทิศทางที่สัมผัสกับลมจากเครื่องปรับอากาศโดยตรง มิฉะนั้นอาจเกิดการเผาไหม้ที่ไม่สมบูรณ์

- เมื่อเครื่องปรับอากาศทำงานในสถานที่เดียวกับอุปกรณ์ที่มีการเผาไหม้อื่น ควรให้อากาศถ่ายเทได้ดีเพียงพอ หากอากาศถ่ายเทได้ไม่ดีอาจทำให้ขาดออกซิเจนได้
- เมื่อใช้งานเครื่องปรับอากาศในห้องปิด ควรให้ห้องถ่ายเทอากาศได้ดีเพียงพอ หากอากาศถ่ายเทได้ไม่ดีจะทำให้ขาดออกซิเจน
- อย่าให้ร่างกายสัมผัสลมเย็นโดยตรงเป็นเวลานาน และอย่าให้ร่างกายเย็นเกินไป อาจทำให้สภาพร่างกายทรุดโทรมและเจ็บป่วย
- ห้ามสอดนิ้วหรือไม้เข้าไปในช่องดูดอากาศเข้าหรือช่องดูดอากาศออก เพราะอาจได้รับบาดเจ็บได้เนื่องจากพัดลมหมุนด้วยความเร็วสูง
- ปรึกษาร้านค้าที่ท่านซื้อเครื่องปรับอากาศหากเครื่องปรับอากาศทำความเย็นได้ไม่ดีซึ่งอาจเกิดจากสารทำความเย็นรั่ว ตรวจสอบข้อมูลการซ่อมกับช่างบริการที่มีความชำนาญ (*1) ให้แน่ใจเมื่อมีการเรียกเก็บค่าสารทำความเย็นเพิ่มเติม
- หยุดการทำงานของเครื่องปรับอากาศและปิดเครื่องตัดกระแสไฟฟ้าก่อนการทำความสะอาด มิฉะนั้นอาจได้รับบาดเจ็บเนื่องจากพัดลมหมุนด้วยความเร็วสูงภายในตัวเครื่อง

การซ่อม

- หากเกิดปัญหาใดๆ ขึ้น (เช่น เมื่อปรากฏสัญลักษณ์ข้อผิดพลาด ได้กลิ่นไหม้ ได้ยินเสียงผิดปกติ เครื่องปรับอากาศไม่ทำความเย็น หรือน้ำรั่ว) ในเครื่องปรับอากาศ อย่าสัมผัสเครื่องปรับอากาศเอง ให้โยกสวิตช์ของเครื่องตัดกระแสไฟฟ้าไปที่ตำแหน่ง OFF แล้วติดต่อช่างบริการที่มีความชำนาญ (*1) ทำอย่างใดอย่างหนึ่งให้แน่ใจว่าเครื่องจะไม่ถูกเปิดขึ้น (เช่น เขียนว่า “เครื่องเสีย” ไว้ใกล้กับเครื่องตัดกระแสไฟฟ้า) จนกว่าช่างบริการที่มีความชำนาญ (*1) จะมาถึง การใช้เครื่องในสภาพที่มีปัญหาต่อไปอาจทำให้กลไกการทำงานของเครื่องเกิดปัญหาเพิ่มขึ้นหรืออาจเกิดไฟฟ้าดูดหรือปัญหาอื่นๆ ได้

- หากช่องพัดลมเสียหาย อย่าเข้าใกล้ตัวเครื่องภายนอก ให้โยกสวิตช์ของเครื่องตัดกระแสไฟฟ้าไปที่ตำแหน่ง OFF แล้วติดต่อให้ช่างบริการที่มีความชำนาญมาซ่อม อย่าโยกสวิตช์ของเครื่องตัดกระแสไฟฟ้าไปที่ตำแหน่ง ON จนกว่าจะซ่อมเรียบร้อยแล้ว
- หากตัวเครื่องภายในตกลงมา อย่าเข้าใกล้ตัวเครื่อง ให้โยกสวิตช์ของเครื่องตัดกระแสไฟฟ้าไปที่ตำแหน่ง OFF แล้วติดต่อผู้ติดตั้งที่มีความชำนาญ (*1) หรือช่างบริการที่มีความชำนาญ (*1) มาติดตั้งเครื่องใหม่อย่าโยกสวิตช์ของเครื่องตัดกระแสไฟฟ้าไปที่ตำแหน่ง ON จนกว่าจะติดตั้งใหม่เรียบร้อยแล้ว
- หากตัวเครื่องภายนอกล้มลง อย่าเข้าใกล้ตัวเครื่อง ให้โยกสวิตช์ของเครื่องตัดกระแสไฟฟ้าไปที่ตำแหน่ง OFF แล้วติดต่อผู้ติดตั้งที่มีความชำนาญ (*1) หรือช่างบริการที่มีความชำนาญ (*1) มาแก้ไขหรือติดตั้งเครื่องใหม่ อย่าโยกสวิตช์ของเครื่องตัดกระแสไฟฟ้าไปที่ตำแหน่ง ON จนกว่าจะแก้ไขหรือติดตั้งใหม่เรียบร้อยแล้ว
- อย่าปรับแต่งเครื่องเอง เพราะอาจก่อให้เกิดไฟไหม้ ไฟฟ้าดูด หรือปัญหาอื่นๆ ได้

การย้ายตำแหน่ง

- เมื่อจะย้ายตำแหน่งเครื่องปรับอากาศ อย่าย้ายตำแหน่งด้วยตนเอง ให้ติดต่อผู้ติดตั้งที่มีความชำนาญ (*1) หรือช่างบริการที่มีความชำนาญ (*1) การย้ายตำแหน่งที่ไม่เหมาะสมอาจทำให้ไฟฟ้าดูดและ/หรือเกิดไฟไหม้ได้

! ข้อควรระวัง

ถอดปลั๊กอุปกรณ์จากแหล่งจ่ายไฟหลัก

- อุปกรณ์นี้ต้องต่อกับแหล่งจ่ายไฟหลักด้วยสวิตช์ซึ่งมีระยะห่างหน้าสัมผัสชั่วคราวอย่างน้อย 3 มม. สายไฟของแหล่งจ่ายไฟของเครื่องปรับอากาศนี้ต้องใช้ฟิวส์ในการติดตั้ง (ใช้ได้ทุกชนิด)

การติดตั้ง

- วางท่อน้ำทิ้งให้ถูกต้องเพื่อให้ระบายน้ำได้ดี การระบายน้ำที่ไม่ดีอาจทำให้น้ำขังและทำให้เพอร์นิเจอร์เปียก
- ต่อเครื่องปรับอากาศเข้ากับแหล่งจ่ายไฟที่มีแรงดันตามที่กำหนด มิฉะนั้นเครื่องอาจเสียหรือทำให้เกิดไฟไหม้
- แน่ใจว่าตัวเครื่องภายนอกยึดอยู่กับฐาน มิฉะนั้นเครื่องอาจล้มลงหรืออาจเกิดอุบัติเหตุอื่นๆ

การใช้งาน

- อย่าใช้เครื่องปรับอากาศนี้ผิวัตถุประสงค์ เช่น ใช้เก็บอาหาร เครื่องมือ วัตถุ งานศิลปะ สัตว์เลี้ยง รถ เรือ
- อย่าสัมผัสสวิตช์ใดๆ ในขณะที่มือเปียก มิฉะนั้นท่านอาจถูกไฟฟ้าดูด
- หากไม่ใช้เครื่องปรับอากาศเป็นเวลานาน ให้ปิดเครื่องหรือตัดกระแสไฟฟ้าเพื่อความปลอดภัย
- เพื่อให้เครื่องปรับอากาศทำงานเป็นปกติ เปิดใช้ในช่วงอุณหภูมิที่ระบุในคำแนะนำ มิฉะนั้นเครื่องอาจทำงานผิดพลาดหรือเกิดน้ำรั่ว
- อย่าให้น้ำ น้ำผลไม้ หรือของเหลวใดๆ หยดหรือหกใส่รีโมทคอนโทรล
- อย่าล้างเครื่องปรับอากาศ เพราะอาจทำให้ไฟฟ้าดูด
- ตรวจสอบว่าฐานยึดและอุปกรณ์อื่นๆ ชำรุดหรือไม่หลังจากการใช้งานเป็นเวลานาน ในกรณีที่ฐานยึดชำรุดอาจทำให้ตัวเครื่องล้มลงและทำให้เกิดการบาดเจ็บได้

- อย่าให้ละอองก๊าซหรือวัตถุไวไฟอื่นเข้าใกล้เครื่องปรับอากาศ และอย่าพ่นสารไวไฟไปที่เครื่องปรับอากาศ เพราะอาจทำให้สารเหล่านั้นติดไฟได้
- หยุดการทำงานของเครื่องปรับอากาศและตัดกระแสไฟฟ้าก่อนทำความสะอาด มิฉะนั้นอาจบาดเจ็บได้เพราะพัดลมหมุนด้วยความเร็วสูง
- ให้ผู้แทนจำหน่ายทำความสะอาดเครื่องปรับอากาศให้ การทำความสะอาดที่ไม่ถูกวิธีอาจทำให้ชิ้นส่วนพลาสติกเสียหาย ฉนวนของชิ้นส่วนไฟฟ้าหรือส่วนอื่นๆ ละลาย และทำให้เกิดการทำงานผิดพลาด ในกรณีร้ายแรง อาจเกิดน้ำรั่วซึม ไฟฟ้าดูด เกิดควัน หรือไฟไหม้ได้
- อย่าวางภาชนะใส่น้ำ เช่น แจกัน บนตัวเครื่อง น้ำที่ซึมเข้าไปในเครื่องอาจทำให้ฉนวนไฟฟ้าชำรุด และทำให้เกิดไฟฟ้าดูดได้
- ห้ามทำความสะอาดเครื่องปรับอากาศด้วยสายฉีดที่มีแรงดัน กระแสไฟฟ้ารั่วไหลอาจก่อให้เกิดไฟฟ้าช็อตหรือไฟไหม้

(*1) ให้อ้างอิงจาก “ดำเนินการโดยผู้ติดตั้งที่มีความชำนาญหรือช่างบริการที่มีความชำนาญเท่านั้น”

■ ข้อมูลเกี่ยวกับการเคลื่อนย้าย การจับถือ และการจัดเก็บกล่องผลิตภัณฑ์

◆ ตัวอย่างสัญลักษณ์บนกล่อง

สัญลักษณ์	ความหมาย	สัญลักษณ์	ความหมาย
	เก็บในที่แห้ง		ห้ามทำตก
	แตกง่าย		ห้ามวางนอน
	การวางซ้อน (กรณีนี้ซ้อนได้ 12 ชั้น)		ห้ามเดินบนกล่อง
	หงายด้านนี้ขึ้น		ห้ามเหยียบ
	จับถือด้วยความระมัดระวัง		

ข้อควรระวังอื่นๆ	ความหมาย
<p>Caution Injury possibility. Don't handle with packing band, or may get injured in case of broken band.</p>	ข้อควรระวัง อาจเกิดการบาดเจ็บ อย่าจับถือที่สายรัดกล่อง อาจเกิดการบาดเจ็บถ้าสายขาด
<p>Stacking notice.</p> <p>In case that cardboard boxes protrude out of pallet when stacking, lay a 10mm thick plywood over the pallet.</p>	คำแนะนำในการวางซ้อน ถ้ากล่องกระดาษยื่นออกมาจากแท่นวางขณะวางซ้อน ควรรองด้วยไม้อัดหนา 10 มม. บนแท่นวาง

2 ชื่อชิ้นส่วน

■ ตัวเครื่องภายใน

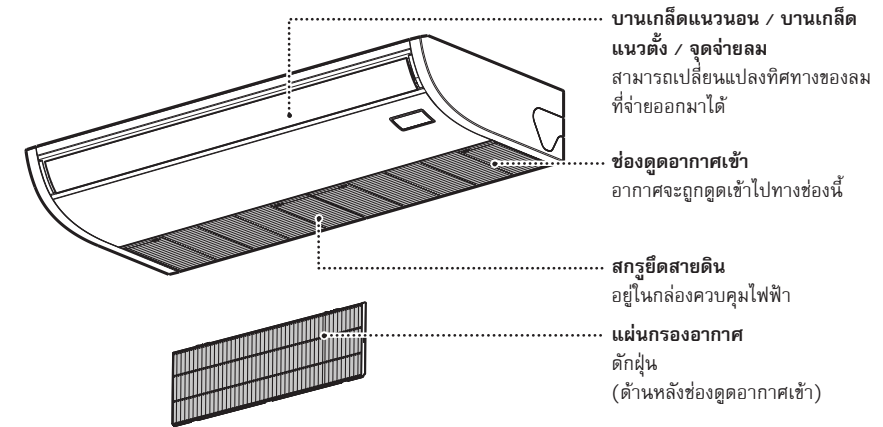

■ ตัวเครื่องภายนอก (ภาพแสดงจะเปลี่ยนแปลงไปตามตัวเครื่องภายนอก ภาพแสดงต่อไปนี้เป็นภาพตัวอย่างประกอบ)

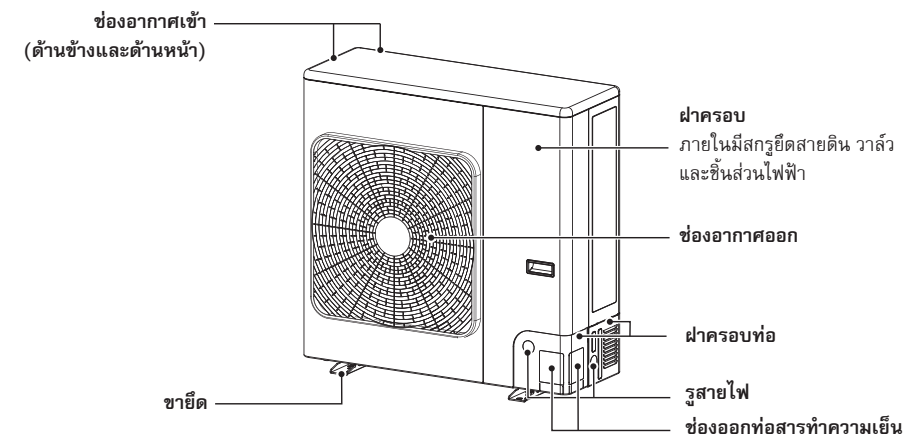

3 รีโมทคอนโทรลแบบใช้สาย





รีโมทคอนโทรลนี้สามารถควบคุมการทำงานของตัวเครื่องภายในได้ถึง 8 เครื่อง

■ หมวดการแสดงผล

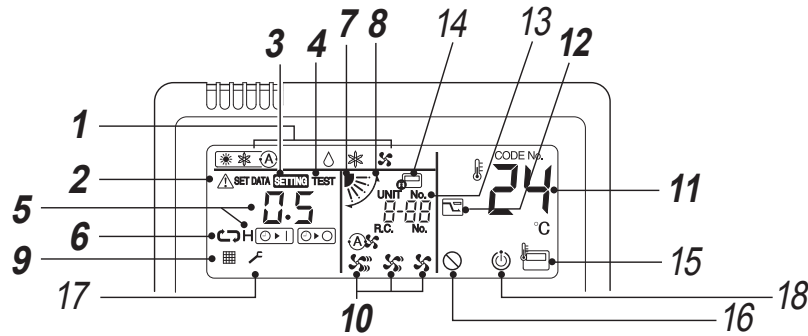
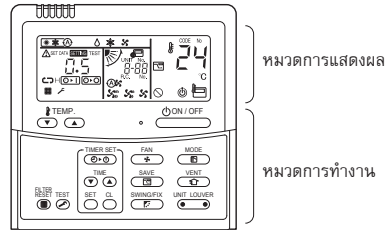
ภาพตัวอย่างหน้าจอด้านล่าง แสดงสัญลักษณ์ทั้งหมด ขณะเครื่องทำงาน จะแสดงสัญลักษณ์ที่เกี่ยวข้องเท่านั้น

- เมื่อเปิดเครื่องตัดกระแสไฟฟ้าเป็นครั้งแรก สัญลักษณ์ **SETTING** จะพริบบนหน้าจอรีโมทคอนโทรล
 - ขณะที่สัญลักษณ์นี้กะพริบ เครื่องจะได้รับการยืนยันการทำงานโดยอัตโนมัติ
- รอนจนกว่าสัญลักษณ์ **SETTING** จะหายไปจึงเริ่มใช้รีโมทคอนโทรลได้



- | | |
|---|---|
| <p>1 โหมดการทำงาน
แสดงโหมดการทำงานที่เลือก</p> <p>2 สัญลักษณ์ข้อผิดพลาด
แสดงเมื่อเครื่องมีอุปกรณ์ป้องกันทำงานหรือเกิดข้อผิดพลาด</p> <p>3 สัญลักษณ์การตั้งค่า
แสดงระหว่างการตั้งค่าหรือการตั้งค่าอื่นๆ</p> <p>4 สัญลักษณ์การทดสอบเครื่อง
แสดงระหว่างการทดสอบเครื่อง</p> <p>5 แสดงตัวเลขเวลา
เมื่อเกิดข้อผิดพลาด จะแสดงรหัสข้อผิดพลาด</p> <p>6 แสดงโหมดตั้งเวลา
แสดงโหมดตั้งเวลาที่เลือก</p> <p>7 สัญลักษณ์ตำแหน่งบานเกล็ด
แสดงตำแหน่งบานเกล็ด</p> | <p>8 สัญลักษณ์การส่ายบานเกล็ด
แสดงระหว่างการส่ายขึ้นลงของบานเกล็ด</p> <p>9 สัญลักษณ์แผ่นกรองอากาศ
เตือนให้ทำความสะอาดแผ่นกรองอากาศ</p> <p>10 สัญลักษณ์ความเร็วพัดลม
แสดงโหมดความเร็วพัดลมที่เลือก
(อัตโนมัติ) 
(สูง) 
(ปานกลาง) 
(ต่ำ) </p> <p>11 แสดงผลการตั้งอุณหภูมิ
แสดงค่าอุณหภูมิที่เลือก</p> <p>12 สัญลักษณ์โหมดประหยัดพลังงาน
จำกัดความเร็ว (กำลัง) คอมเพรสเซอร์ เพื่อประหยัดพลังงาน</p> |
|---|---|

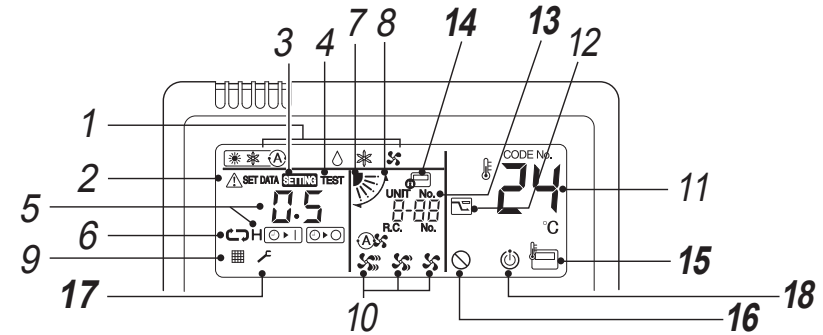

- 13** แสดงจำนวนเครื่อง
แสดงจำนวนตัวเครื่องภายในที่เลือกใช้และยังแสดงรหัสข้อผิดพลาดของตัวเครื่องภายในและภายนอก
- 14** การแสดงผลระบบควบคุมส่วนกลาง
แสดงเมื่อเครื่องปรับอากาศอยู่กับระบบควบคุมส่วนกลางร่วมกับรีโมทคอนโทรลควบคุมส่วนกลาง
- ในกรณีรีโมทคอนโทรลนี้ถูกยกเลิกจากระบบควบคุมส่วนกลาง สัญลักษณ์  จะกะพริบและไม่สามารถใช้งานปุ่มต่างๆ ได้
- แม้จะกดปุ่ม ON/OFF, MODE หรือ TEMP. ปุ่มดังกล่าวก็จะไม่ทำงาน (รายละเอียดการตั้งค่าของรีโมทคอนโทรลอาจแตกต่างกันไปตามโหมดของระบบควบคุมส่วนกลาง สำหรับรายละเอียดเพิ่มเติม สามารถอ่านได้จากคู่มือการใช้งานรีโมทคอนโทรลส่วนกลาง)
- 15** สัญลักษณ์เซ็นเซอร์ของรีโมทคอนโทรล
แสดงขณะใช้งานเซ็นเซอร์ของรีโมทคอนโทรล
- 16** สัญลักษณ์ไม่มีฟังก์ชัน
แสดงเมื่อฟังก์ชันที่ต้องการไม่มีในเครื่องรุ่นนั้น
- 17** สัญลักษณ์การซ่อมบำรุง
- 18** สัญลักษณ์พร้อมทำงาน
สัญลักษณ์นี้แสดงในเครื่องบางรุ่น

■ หมวดการทำงาน

กดปุ่มแต่ละปุ่มเพื่อเลือกการใช้งานที่ต้องการ

- หลังจากการตั้งค่าครั้งแรก รีโมทคอนโทรลจะบันทึกค่าตั้งไว้ในหน่วยความจำ จึงไม่จำเป็นต้องตั้งค่าใดๆ เพิ่มเติมอีก นอกจากนี้ ต้องการเปลี่ยนการตั้งค่าใหม่ สามารถใช้งานเครื่องปรับอากาศได้โดยการกดปุ่ม ON/OFF

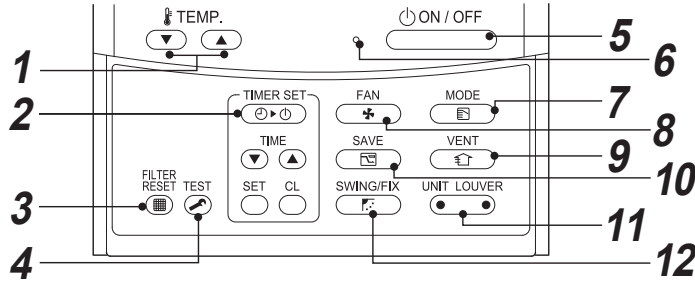

- 1 ปุ่ม (ปุ่มปรับอุณหภูมิ)**
ปรับค่าที่ตั้งไว้
เลือกค่าที่ต้องการโดยการกด TEMP. หรือ TEMP.
- 2 ปุ่ม (ปุ่มตั้งเวลา)**
ใช้สำหรับการตั้งเวลา
- 3 ปุ่ม (ปุ่มตั้งค่าแผ่นกรองใหม่)**
ตั้งค่า “” ใหม่หลังจากการทำความสะอาดแผ่นกรอง
- 4 ปุ่ม (ปุ่มทดสอบ)**
ใช้สำหรับการซ่อมแซมเท่านั้น
(อย่าใช้ปุ่มนี้ในระหว่างการใช้งานปกติ)
- 5 ปุ่ม (ปุ่มเปิด/ปิด)**
เมื่อกดปุ่มนี้ การทำงานจะเริ่มขึ้น และจะหยุดทำงานเมื่อกดปุ่มนี้อีกครั้ง
เมื่อการทำงานหยุดลงแล้ว ไฟแสดงการทำงานและการแสดงผลทั้งหมดจะหายไป
- 6 ไฟแสดงการทำงาน**
เมื่อเปิดเครื่อง ไฟแสดงสีเขียวจะสว่างขึ้น นอกจากนี้ไฟแสดงจะกะพริบเมื่อใช้งานอุปกรณ์ป้องกันหรือมีความบกพร่องเกิดขึ้น
- 7 ปุ่ม (ปุ่มโหมดการทำงาน)**
เลือกโหมดการทำงานที่ต้องการ
- 8 ปุ่ม (ปุ่มความเร็วพัดลม)**
เลือกระดับความเร็วพัดลมตามที่ต้องการ

- 9 ปุ่ม (ปุ่มระบายอากาศ)**
ใช้เมื่อเชื่อมต่อชุดระบายอากาศระบบไฟฟ้า (หาได้ทั่วไป)
• หาก “” ปรากฏขึ้นบนรีโมทคอนโทรลเมื่อกดปุ่มนี้ แสดงว่าไม่ได้เชื่อมต่อชุดระบายอากาศ
 - 10 ปุ่ม (การทำงานแบบประหยัดพลังงาน)**
ใช้งานในโหมดประหยัดพลังงาน
 - 11 ปุ่ม (ปุ่มเลือกตัวเครื่อง/บานเกล็ด)**
เลือกจำนวนเครื่อง (ชาย) และจำนวนบานเกล็ด (ขวา)
ตัวเครื่อง :
เลือกตัวเครื่องภายในเมื่อควบคุมการปรับทิศทางลมของตัวเครื่องภายในหลายเครื่องด้วยรีโมทคอนโทรลเครื่องเดียว
บานเกล็ด :
เลือกบานเกล็ดเมื่อปรับทิศทางลมของแต่ละเครื่องแยกออกจากกัน
 - 12 ปุ่ม (ปุ่มสายบานเกล็ด/ทิศทางของบานเกล็ด)**
เลือกการสายบานเกล็ดอัตโนมัติ หรือปรับทิศทางการสายของบานเกล็ด
- ◆ **ตัวเลือกเสริม :**
เซ็นเซอร์รีโมทคอนโทรล
โดยทั่วไป เซ็นเซอร์อุณหภูมิของตัวเครื่องภายในจะทำหน้าที่ตรวจจับอุณหภูมิ และสามารถตรวจจับอุณหภูมิรอบๆ รีโมทคอนโทรลได้
สำหรับรายละเอียดเพิ่มเติม โปรดติดต่อผู้แทนจำหน่ายจากร้านค้าที่ท่านซื้อเครื่องปรับอากาศนี้

4 การใช้งานอย่างถูกต้อง

การใช้งานเครื่องปรับอากาศครั้งแรก หรือเมื่อเปลี่ยนการตั้งค่า ให้ปฏิบัติตามขั้นตอนตามด้านล่าง ค่าที่ตั้งจะถูกจัดเก็บไว้ในหน่วยความจำ และจะแสดงขึ้นทุกครั้งที่เปิดใช้งานตัวเครื่องโดยการกดปุ่ม ON/OFF

■ การเตรียมการ

- เมื่อเปิดใช้งานเครื่องตัดกระแสไฟฟ้า เส้นแบ่งส่วนจะปรากฏขึ้นบนรีโมทคอนโทรล
- * หลังจากเปิดใช้เครื่องตัดกระแสไฟฟ้า รีโมทคอนโทรลจะยังไม่ตอบรับคำสั่งใดๆ เป็นเวลาประมาณ 1 นาที ซึ่งไม่ใช่ข้อผิดพลาดแต่อย่างใด

ข้อกำหนด

เมื่อเปิดใช้งานเครื่องปรับอากาศอีกครั้งหลังจากไม่ได้ใช้งานเป็นเวลานาน จะต้องเปิดเครื่องตัดกระแสไฟฟ้าทิ้งไว้อย่างน้อย 12 ชั่วโมง ก่อนเริ่มใช้งานเครื่องปรับอากาศอีกครั้ง

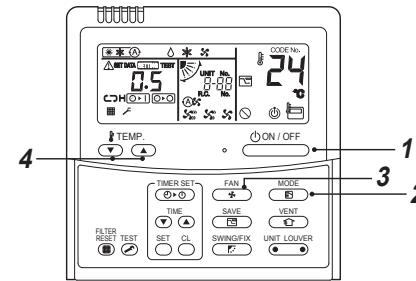

- 3 เลือกความเร็วพัดลมด้วยปุ่ม “”**
กดปุ่มเพียงหนึ่งครั้ง จอแสดงผลจะเปลี่ยนไปตามลำดับที่แสดงด้านล่างนี้



- เมื่อพัดลมอยู่ในโหมด “ Auto” ระดับความเร็วของพัดลมจะถูกปรับตามความแตกต่างระหว่างค่าที่กำหนดไว้ และอุณหภูมิห้อง
 - เซ็นเซอร์อุณหภูมิจะตรวจจับอุณหภูมิลมกลับที่ตัวเครื่องภายในซึ่งแตกต่างจากอุณหภูมิห้อง โดยขึ้นอยู่กับสภาพการติดตั้ง
- ค่าที่กำหนด คือ อุณหภูมิห้องที่ต้องการปรับ (ไม่สามารถเลือก “Auto” ในโหมดพัดลมได้)

- 4 เลือกอุณหภูมิที่ต้องการปรับด้วยการกดปุ่ม TEMP. หรือ TEMP.**

◆ หยุดทำงาน

กดปุ่ม ON/OFF
ไฟแสดงการทำงานจะดับลง และหยุดการทำงาน

◆ เริ่มทำงาน

- 1 กดปุ่ม ON/OFF**
ไฟแสดงการทำงานจะสว่างขึ้น และตัวเครื่องจะเริ่มทำงาน
- 2 เลือกโหมดการทำงานด้วยปุ่ม “”**
กดปุ่มเพียงหนึ่งครั้ง จอแสดงผลจะเปลี่ยนไปตามลำดับที่แสดงทางด้านล่างนี้

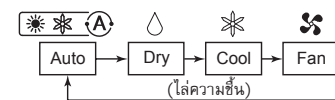

หมายเหตุ

การเปลี่ยนโหมดอัตโนมัติ

- ขณะใช้โหมดอัตโนมัติ เครื่องจะเลือกโหมดการทำงาน (ทำความเย็นหรือพัดลมอย่างเดียว) ตามอุณหภูมิที่ตั้งไว้
- หากไม่ชอบโหมดอัตโนมัติ คุณสามารถเลือกปรับเองได้ตามต้องการ

การทำความเย็น

หากมีการสั่งงานให้ทำความเย็น เครื่องจะเริ่มทำงานหลังจากที่เลือกโหมดประมาณ 1 นาที

เมื่อเริ่มการทำงานใหม่หลังจากหยุดทำงาน

หากพยายามเปิดใช้งานตัวเครื่องอีกครั้งทันทีหลังจากตัวเครื่องหยุดทำงาน จะไม่สามารถใช้งานตัวเครื่องได้ประมาณ 3 นาที เพื่อเป็นการปกป้องคอมเพรสเซอร์

5 การใช้งานตั้งเวลาเปิดปิด

- สามารถใช้งานตั้งเวลาเปิดปิดได้สามโหมด : (สามารถตั้งเวลาได้ถึง 168 ชั่วโมง)
 - ตั้งเวลาปิด : เครื่องจะหยุดทำงานเมื่อถึงเวลาที่ตั้งไว้
 - ตั้งเวลาปิดซ้ำ : เครื่องจะหยุดทำงานเมื่อถึงเวลาที่ตั้งไว้ทุกวัน
 - ตั้งเวลาเปิด : เครื่องจะเริ่มทำงานเมื่อถึงเวลาที่ตั้งไว้

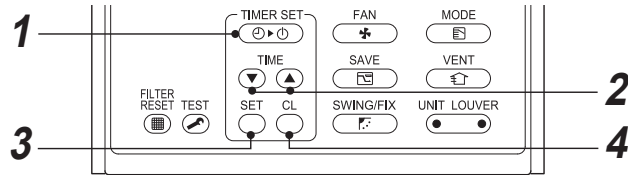

◆ การตั้งค่า

1 กดปุ่ม TIMER SET

โหมดตั้งเวลาเปิดปิดจะเปลี่ยนไปในแต่ละครั้งที่กดปุ่ม



- การแสดงผล **SETTING** และการตั้งเวลาเปิดปิดจะกะพริบ

2 กดปุ่ม เพื่อเลือก "ตั้งเวลา"

- แต่ละครั้งที่กดปุ่ม เวลาที่ตั้งจะเพิ่มขึ้นครั้งละ 0.5 ชั่วโมง (30 นาที)
- หากตั้งเวลาเปิดปิดมากกว่า 24 ชั่วโมง จะสามารถตั้งเวลาเพิ่มขึ้นได้ครั้งละ 1 ชั่วโมง เวลาสูงสุดที่สามารถตั้งได้คือ 168 ชั่วโมง (7 วัน)
- รีโมทคอนโทรลจะแสดงเวลาที่ตั้งไว้ (ระหว่าง 0.5 ถึง 23.5 ชั่วโมง) (*) หรือ จำนวนวันและเวลา (24 ชั่วโมงขึ้นไป) (*) ตามที่แสดงด้านล่าง
- แต่ละครั้งที่กดปุ่ม เวลาที่ตั้งจะลดลงครั้งละ 0.5 ชั่วโมง (30 นาที) (0.5 - 23.5 ชั่วโมง) หรือ 1 ชั่วโมง (24 - 168 ชั่วโมง)

ตัวอย่างการแสดงผลของรีโมทคอนโทรล

- 23.5 ชั่วโมง (*)



- 34 ชั่วโมง (*)



จำนวนวัน เวลา

1d แสดง 1 วัน (24 ชั่วโมง)

10h แสดง 10 ชั่วโมง (ทั้งหมด 34 ชั่วโมง)

3 กดปุ่ม SET

- สัญลักษณ์ **SETTING** จะปรากฏขึ้นและเวลาจะแสดง และสัญลักษณ์ หรือ จะกะพริบ (เมื่อใช้งานตั้งเวลาเปิดปิดนาฬิกาและตัวตั้งเวลา จะปรากฏและสัญลักษณ์อื่นจะหายไป)

4 ยกเลิกการตั้งเวลา

- กดปุ่ม สัญลักษณ์ตัวตั้งเวลาจะหายไป

หมายเหตุ

- ตัวเครื่องจะหยุดทำงานเมื่อถึงเวลาที่ตั้งปิดไว้ ให้กดปุ่ม หากต้องการให้ฟังก์ชันตั้งเวลาปิดซึ่งทำงานต่อและหยุดทำงานเมื่อถึงเวลาปิดซ้ำที่ตั้งไว้
- เมื่อกดปุ่ม ขณะฟังก์ชันตั้งเวลาปิดทำงานอยู่ ไฟเตือนของฟังก์ชันตั้งเวลาจะดับไป จากนั้นจะปรากฏขึ้นอีกครั้งหลังจากผ่านไป 5 วินาที ซึ่งเป็นกระบวนการทำงานปกติของรีโมทคอนโทรล

6 การปรับทิศทางลม

เพื่อประสิทธิภาพการทำความเย็นที่ดีที่สุด ให้ปรับบานเกล็ด (การปรับแผ่นปรับทิศทางลม ขึ้น/ลง) ให้เหมาะสมที่สุด ลมเย็นจะกระจายลงด้านล่างและลมร้อนจะลอยขึ้นด้านบน ให้ปรับแผ่นบานเกล็ดอยู่ในแนวนอนหากต้องการทำความเย็น

⚠ ข้อควรระวัง

สำหรับการทำความเย็น ให้ปรับบานเกล็ดในแนวนอน หากบานเกล็ดยังคงอยู่ในตำแหน่งซึ่งด้านล่างระหว่างการทำความเย็น อาจเกิดการควบแน่นบนช่องจ่ายลม จากนั้นอาจมีน้ำหยดลงมาจากบานเกล็ด

- เมื่อการทำความเย็นหยุดลง บานเกล็ดในแนวนอน (แผ่นปรับทิศทางลมในแนวตั้ง) จะปิดลงโดยอัตโนมัติ

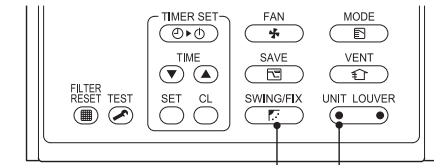
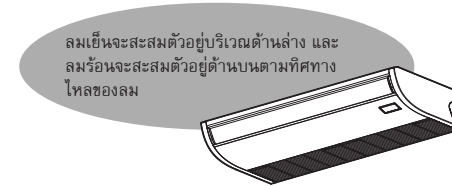

1 ปุ่มเลือกตัวเครื่อง

◆ วิธีการกำหนดทิศทางลม

- 1 กด ระหว่างการทำงาน ทิศทางลมจะเปลี่ยนไปในแต่ละครั้งที่กดปุ่ม

ในโหมดการทำความเย็น/ลดความชื้น

ปรับให้บานเกล็ด (แผ่นปรับทิศทางลมขึ้น/ลง) ส่ายในแนวนอน หากปรับให้ส่ายลงด้านล่าง อาจทำให้มีหยดน้ำเกาะบนพื้นผิวของช่องปล่อยลม และทำให้น้ำหยด



ในโหมดพัดลม

เลือกทิศทางบานเกล็ดตามความต้องการ



◆ วิธีเริ่มการส่ายบานเกล็ด

1 กด **SWING/FIX** และปรับบานเกล็ด (แผ่นปรับทิศทางลมขึ้น/ลง) ไปที่ตำแหน่งต่ำสุด จากนั้นกด **SWING/FIX** อีกครั้ง
SWING จะปรากฏ และทิศทางขึ้น/ลงของลมจะถูกเลือกโดยอัตโนมัติ

การแสดงผลขณะส่าย



◆ วิธีหยุดการส่ายบานเกล็ด

1 กด **SWING/FIX** ในตำแหน่งที่ต้องการขณะที่บ้านเกล็ดกำลังส่าย
หากกด **SWING/FIX** หลังจากนั้นจะสามารถปรับทิศทางลมได้อีกครั้งจากตำแหน่งสูงสุด
* อย่างไรก็ตาม หากกด **SWING/FIX** ในขณะที่บานเกล็ดกำลังส่าย ตำแหน่งบานเกล็ดจะปรากฏดังนี้ และอาจไม่สามารถเลือกตำแหน่งสูงสุดของบานเกล็ดได้

การแสดงผลเมื่อหยุดการส่ายบานเกล็ด

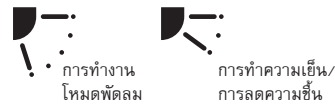

ในกรณีนี้ให้กด **SWING/FIX** อีกครั้ง หลังจากผ่านไป 2 วินาที
• ในโหมดทำความเย็น/ลดความชื้น บานเกล็ดจะไม่หยุดส่ายเนื่องจากทิศทางของบานเกล็ดจะส่ายลงด้านล่าง หากหยุดส่ายบานเกล็ดขณะที่ส่ายลงด้านล่าง ในโหมดส่ายบานเกล็ดบานเกล็ดจะหยุดส่ายหลังจากที่ส่ายไปถึงตำแหน่งที่สามจากตำแหน่งสูงสุด

การแสดงผลเมื่อหยุดส่ายบานเกล็ด

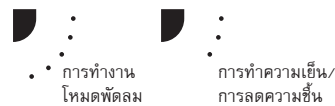

◆ ปุ่มเลือกตัวเครื่อง

• เมื่อควบคุมตัวเครื่องภายในหลายเครื่องด้วยรีโมทคอนโทรลตัวเดียว จะสามารถปรับทิศทางของลมสำหรับตัวเครื่องภายในแต่ละเครื่องได้
• การปรับบานเกล็ดสำหรับตัวเครื่องภายในแต่ละเครื่องให้กดปุ่ม **UNIT LOUVER** (ด้านซ้ายของปุ่ม) เพื่อแสดงจำนวนตัวเครื่องภายในในกลุ่มควบคุม จากนั้นปรับตั้งทิศทางลมของตัวเครื่องภายในที่ปรากฏ
• หากไม่มีจำนวนตัวเครื่องภายในปรากฏขึ้น จะสามารถควบคุมตัวเครื่องภายในทั้งหมดในกลุ่มควบคุมพร้อมกันได้
• แต่ละครั้งที่กดปุ่ม **UNIT LOUVER** (ด้านซ้ายของปุ่ม) จอแสดงผลจะเปลี่ยนไปตามลำดับดังนี้ :

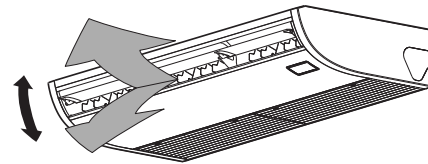

การปรับทิศทางลมในแนวนอน

การเปลี่ยนทิศทางลมในแนวนอน ปรับบานเกล็ดแนวตั้งด้านในบานเกล็ดแนวนอนให้ชี้ไปยังทิศทางที่ท่านต้องการ

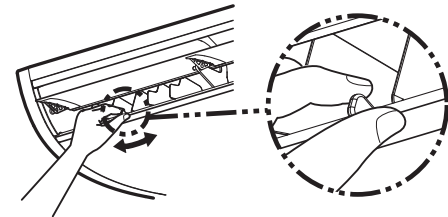

หมายเหตุ

• เมื่อบานเกล็ดในแนวนอนชี้ลงด้านล่างในโหมด COOL อาจทำให้มีหยดน้ำเกาะบนพื้นผิวของตัวเครื่องหรือบานเกล็ดและหยดลงมา

7 โหมดประหยัดพลังงาน

โหมดประหยัดพลังงานนี้จะช่วยประหยัดพลังงานโดยการจำกัดกระแสไฟฟ้าสูงสุดซึ่งจะมีผลต่อประสิทธิภาพการทำงานที่ตัวเครื่องสามารถผลิตได้

กดปุ่ม **SAVE** ระหว่างการทำงาน
• เครื่องปรับอากาศเข้าสู่โหมดประหยัดพลังงาน
• **SAVE** ปรากฏบนจอแสดงผล

โหมดประหยัดพลังงานจะยังคงมีผลอยู่จนกว่าจะยกเลิกการทำงาน
การยกเลิกโหมดประหยัดพลังงาน ให้กดปุ่ม **SAVE** อีกครั้ง
• **SAVE** จะหายไป

■ การกำหนดค่าโหมดประหยัดพลังงาน

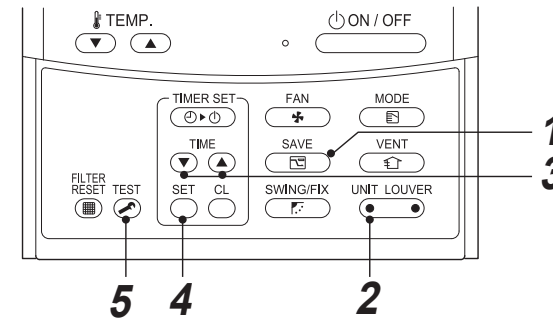

1 กดปุ่ม **SAVE** ค้างไว้อย่างน้อย 4 วินาที ในขณะที่เครื่องปรับอากาศไม่ทำงาน
• **SETTING**, สัญลักษณ์ และตัวเลขจะกะพริบ
2 กด **UNIT LOUVER** (ด้านซ้ายของปุ่ม) เพื่อเลือกตัวเครื่องภายในที่จะตั้งค่า
• แต่ละครั้งที่กดปุ่ม หมายเลขตัวเครื่องจะเปลี่ยนไปตามลำดับ ดังนี้ :

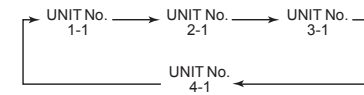

พัดลมของตัวเครื่องที่เลือกจะทำงาน

- 3** กดปุ่ม เพื่อปรับการตั้งค่าโหมดประหยัดพลังงาน
- แต่ครั้งถัดไป จะทำให้ระดับพลังงานเปลี่ยนไปครั้งละ 1% จาก 100% ถึง 50%
 - ค่าตั้งจากโรงงาน คือ 75%

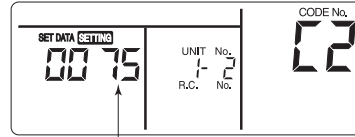

ค่าระดับพลังงานในโหมดประหยัดพลังงาน

- 4** กดปุ่ม
- 5** กดปุ่ม เพื่อให้การตั้งค่าเสร็จสมบูรณ์

หมายเหตุ

- ระหว่างการทำงานในโหมดประหยัดพลังงาน กระแสไฟฟ้าสูงสุดของตัวเครื่องภายนอกจะถูกจำกัด ดังนั้นปริมาณการใช้ไฟฟ้าขณะทำงานอาจลดลง ทั้งนี้ จะเป็นเพียงในบางสภาวะเท่านั้น
- ประสิทธิภาพของเครื่องปรับอากาศจะถูกจำกัดเมื่อเครื่องอยู่ในโหมดประหยัดพลังงาน ห้องอาจไม่เย็นหรือร้อนเพียงพอต่อความต้องการ
- ไม่สามารถตั้งค่าการทำงานแบบประหยัดพลังงานด้วยรีโมทคอนโทรลส่วนกลางได้ ทั้งนี้ขึ้นอยู่กับสภาวะการติดตั้งตัวเครื่องภายนอก
- ถ้าเชื่อมต่อตัวเครื่องหลายเครื่องเข้าด้วยกันเป็นกลุ่ม ทุกเครื่องก็จะทำงานในโหมดประหยัดพลังงาน
- คุณสมบัติการประหยัดพลังงานอาจถูกจำกัดตามตัวเครื่องภายนอกที่ใช้ สำหรับรายละเอียดเพิ่มเติม โปรดติดต่อผู้จำหน่ายของท่าน

8 โหมดทำความสะอาดอัตโนมัติ

ฟังก์ชันนี้ไว้เพื่อลดความชื้นภายในของตัวเครื่องภายในโดยการใช้งานพัดลมหลังจากทำงานในโหมดทำความเย็น/ลดความชื้น/อัตโนมัติ (ทำความเย็น) เพื่อให้ตัวเครื่องภายในสะอาด

- เวลาในการทำความสะอาดอัตโนมัติอาจแตกต่างกันตามเวลาการทำงานของโหมดทำความเย็น/ลดความชื้น/อัตโนมัติ (ทำความเย็น) ดังนี้ :

เวลาการทำงานโหมดทำความเย็น/ลดความชื้น/อัตโนมัติ (ทำความเย็น)	เวลาทำความสะอาดอัตโนมัติ
น้อยกว่า 10 นาที	โหมดทำความสะอาดอัตโนมัติไม่ทำงาน
10 นาที ถึงน้อยกว่า 1 ชั่วโมง	1 ชั่วโมง
มากกว่า 1 ชั่วโมง	2 ชั่วโมง

- “” จะปรากฏขึ้นบนรีโมทคอนโทรลระหว่างการทำงานของโหมดทำความสะอาดอัตโนมัติ (เฉพาะรีโมทคอนโทรลแบบใช้สายเท่านั้น)
- ไฟแสดงการทำงานบนตัวรับสัญญาณ (สีส้ม) สว่างขึ้น และ (สีเขียว) จะไม่สว่างระหว่างการทำงานในโหมดทำความสะอาดอัตโนมัติ

การบังคับปิดการทำงานโหมดทำความสะอาดอัตโนมัติ ให้กดปุ่ม START/STOP สองครั้งติดต่อกัน

⚠ ข้อควรระวัง

- พัดลมจะยังคงทำงานแม้ว่าจะกดปุ่มเปิด/ปิดเครื่อง เพื่อหยุดการทำงานในบางโหมด ซึ่งเป็นอาการปกติเนื่องจากโหมดทำความสะอาดอัตโนมัติกำลังทำงาน
- บานเกล็ดจะเปิดออกเล็กน้อยและจะถูกควบคุมให้อยู่ในแนวนอนระหว่างการทำความสะอาดอัตโนมัติ และจะปิดลงเมื่อโหมดทำความสะอาดอัตโนมัติทำงานเสร็จสมบูรณ์
- โหมด (ฟังก์ชัน) ทำความสะอาดอัตโนมัติไม่สามารถทำความสะอาดห้อง หรือกำจัดเชื้อรา และฝุ่นละอองที่อยู่ในตัวเครื่องภายในได้
- ปรึกษาผู้แทนจำหน่าย หากต้องการยกเลิกฟังก์ชันทำความสะอาดอัตโนมัติ

9 การบำรุงรักษา

⚠ คำเตือน

- การทำความสะอาดแผ่นกรองอากาศ และส่วนอื่น ๆ ของแผ่นกรองอากาศเป็นการเสี่ยงอันตรายจากการทำงานในที่สูง ดังนั้น ควรให้ผู้ติดตั้งที่มีความชำนาญ หรือช่างบริการที่มีความชำนาญเป็นผู้ดำเนินการให้ อย่าพยายามดำเนินการด้วยตัวท่านเอง

การทำความสะอาดแผ่นกรองอากาศ

การอุดตันของแผ่นกรองอากาศจะทำให้ประสิทธิภาพในการทำความเย็นลดลง

- (1) หาก “■” ปรากฏขึ้นบนรีโมทคอนโทรล ให้ทำความสะอาดแผ่นกรองอากาศ
- (2) เมื่อทำความสะอาดแผ่นกรองอากาศเสร็จแล้ว ให้กดปุ่ม และ “■” จะหายไป

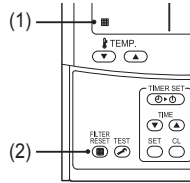

◆ เมื่อไม่ใช้งานเครื่องเป็นเวลานาน

1. ให้ใช้งานพัดลมเป็นเวลาประมาณ 2 ชั่วโมง เพื่อลดความชื้นภายในเครื่องปรับอากาศ
2. กดปุ่ม บนรีโมทคอนโทรลเพื่อหยุดการทำงาน และปิดเครื่องตัดกระแสไฟฟ้า
3. ทำความสะอาดแผ่นกรองอากาศ และติดตั้งกลับเข้าที่

◆ ก่อนถึงช่วงเวลาที่มียากาสเย็น

ทำความสะอาดถาดรับน้ำทิ้ง

ติดต่อผู้แทนจำหน่ายจากร้านที่ท่านซื้อผลิตภัณฑ์

(การระบายน้ำทิ้งอาจไม่สามารถทำได้หากช่องระบายอากาศ หรือถาดรับน้ำทิ้งอุดตัน ในบางกรณีน้ำทิ้งอาจล้นออก และทำให้ผนังหรือพื้นเปียก ดังนั้น ควรทำความสะอาดถาดรับน้ำทิ้งก่อนถึงช่วงเวลาที่มียากาสเย็น)

◆ การตรวจเช็คตามระยะเวลา

- หากใช้งานเครื่องมาเป็นระยะเวลานาน ชิ้นส่วนต่างๆ อาจมีการเสื่อมสภาพ และเป็นสาเหตุให้เกิดความบกพร่องขึ้น หรือการระบายน้ำทิ้งจากโหมตลดความชื้นมีประสิทธิภาพลดลง ทั้งนี้ขึ้นอยู่กับความร้อน ความชื้น หรือสิ่งสกปรก
- นอกจากการบำรุงรักษาอยู่เป็นประจำแล้ว แนะนำให้มีการตรวจเช็คตัวเครื่อง และบำรุงรักษาโดยผู้แทนจำหน่ายจากร้านค้าที่ท่านซื้อผลิตภัณฑ์นี้

หมายเหตุ

เพื่อป้องกันความสูญเสียจากสภาพแวดล้อม ขอแนะนำให้ท่านทำความสะอาด และบำรุงรักษาตัวเครื่องภายในและตัวเครื่องภายนอกของเครื่องปรับอากาศเป็นประจำ เมื่อใช้งานเครื่องปรับอากาศเป็นเวลานาน ขอแนะนำให้ดำเนินการบำรุงรักษาเครื่องตามช่วงเวลา (ปีละครั้ง) นอกจากนี้ควรตรวจสอบรอยขีดข่วน หรือสนิมที่ตัวเครื่องภายนอกอยู่เสมอ และกำจัดสนิมออกหรือใช้น้ำยาป้องกันสนิม หากจำเป็น

ตามข้อควรปฏิบัติทั่วไป เมื่อใช้งานตัวเครื่องภายในเป็นเวลาตั้งแต่ 8 ชั่วโมงขึ้นไปต่อวัน ต้องทำความสะอาดตัวเครื่องภายในและตัวเครื่องภายนอกอย่างน้อยทุก ๆ 3 เดือน โดยให้ผู้เชี่ยวชาญเป็นผู้ดำเนินการให้

การบำรุงรักษาอยู่เสมอตั้งที่กล่าวมาจะช่วยยืดอายุการใช้งานของผลิตภัณฑ์ และยังเป็นการลดค่าใช้จ่ายของผู้ใช้งานเครื่องด้วยการไม่บำรุงรักษาตัวเครื่องภายนอกและตัวเครื่องภายในอยู่เสมออาจทำให้ประสิทธิภาพของตัวเครื่องลดลงเป็นน้ำแข็งมีน้ำรั่วซึมหรือแม้แต่อาจทำให้คอมเพรสเซอร์บกพร่องได้

รายการการบำรุงรักษา

ชิ้นส่วน	ตัวเครื่อง	การตรวจเช็ค (ดู/ฟังเสียง)	การบำรุงรักษา
เครื่องแลกเปลี่ยนความร้อน	ตัวเครื่องภายใน/ตัวเครื่องภายนอก	ฝุ่น/สิ่งสกปรกอุดตัน, รอยขีดข่วน	ทำความสะอาดเครื่องแลกเปลี่ยนความร้อนเมื่อเกิดการอุดตัน
มอเตอร์พัดลม	ตัวเครื่องภายใน/ตัวเครื่องภายนอก	เสียง	ตรวจสอบด้วยวิธีการที่เหมาะสมเมื่อเกิดเสียงดังผิดปกติ
แผ่นกรอง	ตัวเครื่องภายใน	ฝุ่น/สิ่งสกปรก, การแตกหัก	<ul style="list-style-type: none"> • ใช้น้ำทำความสะอาดแผ่นกรองเมื่อมีคราบสกปรกมาก • เปลี่ยนใหม่เมื่อชำรุด
พัดลม	ตัวเครื่องภายใน	<ul style="list-style-type: none"> • การสั่น, ความสมดุล • ฝุ่น/สิ่งสกปรก, รูปร่าง 	<ul style="list-style-type: none"> • เปลี่ยนพัดลมเมื่อเกิดการสั่นขณะทำงาน หรือไม่สมดุล • ซัดหรือทำความสะอาดพัดลมเมื่อสกปรก
ช่องดูดอากาศเข้า/ช่องอากาศออก	ตัวเครื่องภายใน/ตัวเครื่องภายนอก	ฝุ่น/สิ่งสกปรกอุดตัน, รอยขีดข่วน	ซ่อมหรือเปลี่ยนใหม่เมื่อชิ้นส่วนผิดรูป หรือเสียหาย
ถาดรับน้ำทิ้ง	ตัวเครื่องภายใน	ฝุ่น/สิ่งสกปรกอุดตัน, การปนเปื้อนของน้ำทิ้ง	ทำความสะอาดถาดรับน้ำทิ้งและตรวจสอบการวางท่อให้อยู่ในแนวราบเพื่อให้ระบายน้ำทิ้งได้ดี
ผ้าครอบบดแต่ง, บานเกล็ด	ตัวเครื่องภายใน	ฝุ่น/สิ่งสกปรก, รอยขีดข่วน	ทำความสะอาดเมื่อสกปรกหรือทาน้ำยาเคลือบ
ภายนอก	ตัวเครื่องภายนอก	<ul style="list-style-type: none"> • สนิม, ฉนวนหลุดออก • พื้นผิวตัวเครื่องหลุด/กะเทาะออก 	ทาน้ำยาเคลือบ

10 การแก้ไขปัญหา

ตรวจสอบข้อต่างๆ ข้างล่างนี้ก่อนแจ้งซ่อม

อาการ	สาเหตุ
อาการเหล่านี้เมื่อเปิดปกติ ตัวเครื่องภายนอก • มีเสียงดังเมื่อเปิดเครื่อง • บางครั้งมีเสียงฟู่ดังขึ้น ตัวเครื่องภายใน • มีเสียงแกรกดังขึ้น • ลมที่ปล่อยออกมาไม่เย็นไม่ปกติ	• ตัวเครื่องภายนอกกำลังเตรียมการทำงาน • เมื่อตัวเครื่องเริ่มทำงาน ระหว่างการทำงาน หรือทันทีที่ตัวเครื่องหยุดทำงาน อาจมีเสียง เช่น เสียงน้ำไหลดังขึ้น หรือเสียงการทำงานอาจดังกว่าปกติสักครู่ทันทีที่เครื่องเริ่มทำงาน เป็นเสียงสารทำความเย็นไหลหรือเสียงระบายน้ำในเครื่องลดความชื้น • เป็นเสียงที่เกิดขึ้นเมื่อเครื่องแลกเปลี่ยนความร้อน ฯลฯ ขยายตัวและหดตัวเล็กน้อยเนื่องจากอุณหภูมิเปลี่ยนแปลง • กลิ่นต่างๆ จากผนัง พรม เสื้อผ้า บุหรี่ เครื่องสำอาง ฯลฯ ถูกดูดเข้าไปในเครื่องปรับอากาศ
ตัวเครื่องไม่ทำงาน	• ไฟดับหรือไม่? • เครื่องตัดกระแสไฟฟ้าหยุดทำงานหรือไม่? • อุปกรณ์ป้องกันทำงานหรือไม่? (สัญลักษณ์แสดงการทำงานและ การตรวจสอบบนรีโมทคอนโทรลระบุ)
ตรวจสอบเบื้องต้น ห้องไม่เย็นลง	• ช่องอากาศเข้าหรือช่องอากาศออกของตัวเครื่องภายนอกอุดตันหรือไม่? • ประตูหรือหน้าต่างเปิดอยู่หรือไม่? • แผ่นกรองอากาศเต็มไปด้วยฝุ่นหรือไม่? • ตั้งความแรงลมเป็น "Low" หรือตั้งโหมดการทำงานเป็น "Fan" หรือไม่? • อุณหภูมิที่ตั้งไว้เหมาะสมหรือไม่?

หากเกิดสิ่งผิดปกติบางอย่างหลังจากการตรวจสอบข้างต้น หยุดการทำงานของเครื่อง ปิดเครื่องตัดกระแสไฟฟ้า และแจ้งหมายเลขเครื่องและอาการของผลิตภัณฑ์แก่ผู้แทนจำหน่ายที่ท่านซื้อผลิตภัณฑ์ อย่าพยายามซ่อมเครื่องเองเพราะจะเกิดอันตราย หากรหัสข้อผิดพลาด (E0, FG, H0 ฯลฯ) แสดงบนหน้าจอของรีโมทคอนโทรลแบบใช้สาย แจ้งให้ผู้แทนจำหน่ายทราบด้วย

หากข้อใดข้อหนึ่งด้านล่างนี้เกิดขึ้น ให้หยุดการทำงานของเครื่องทันทีและปิดเครื่องตัดกระแสไฟฟ้า แล้วติดต่อผู้แทนจำหน่ายที่ท่านซื้อผลิตภัณฑ์นี้

- สวิตช์ทำงานผิดปกติ
- เครื่องตัดกระแสไฟฟ้าหยุดทำงานบ่อยครั้ง
- ท่านผลทำให้วัตถุแปลกปลอมหรือน้ำเข้าไปในเครื่อง
- ตัวเครื่องทำงานไม่ได้แม้จะหยุดการทำงานของอุปกรณ์ป้องกันไปแล้ว
- พบสภาวะผิดปกติอื่นๆ

■ การยืนยันและตรวจสอบ

เมื่อเกิดข้อผิดพลาดขึ้นในเครื่องปรับอากาศ รหัสข้อผิดพลาดและหมายเลขตัวเครื่องภายในจะปรากฏบนส่วนหน้าจอของรีโมทคอนโทรล
 รหัสข้อผิดพลาดจะแสดงระหว่างการทำงานเท่านั้น หากรหัสที่แสดงหายไป ตรวจสอบเครื่องปรับอากาศตามหัวข้อ "การยืนยันรายงานข้อผิดพลาด" ต่อไปเพื่อยืนยันปัญหา

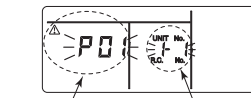

รหัสข้อผิดพลาด หน่วยเลขตัวเครื่องภายในที่เกิดปัญหา

■ การยืนยันรายงานข้อผิดพลาด

เมื่อเกิดข้อผิดพลาดขึ้นในเครื่องปรับอากาศ สามารถยืนยันรายงานข้อผิดพลาดได้ตามขั้นตอนต่อไปนี้ (รายงานข้อผิดพลาดจะบันทึกไว้ได้ถึง 4 ข้อ)
 การยืนยันรายงานข้อผิดพลาดได้ทั้งในขณะที่เครื่องทำงานและหยุดทำงาน

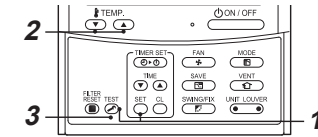

1 เมื่อกดปุ่ม SET และ TEST พร้อมกันอย่างน้อย 4 วินาที หน้าจอจะแสดงดังนี้

หากสัญลักษณ์ ปรากฏขึ้น โหมดการทำงานจะเข้าสู่โหมดยืนยันรหัสข้อผิดพลาด

- [01: ลำดับของรายงานข้อผิดพลาด] แสดงที่ CODE No.
- [รหัสข้อผิดพลาด] จะแสดงที่ CHECK
- [หมายเลขตัวเครื่องภายในที่เกิดข้อผิดพลาด] จะแสดงที่ Unit No.

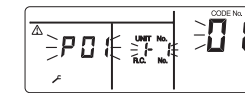

2 แต่ละครั้งที่กดปุ่มปรับอุณหภูมิ TEMP. รายงานข้อผิดพลาดที่บันทึกอยู่ในหน่วยความจำจะแสดงตามลำดับ

ตัวเลขใน CODE No. แสดงลำดับรายงานข้อผิดพลาด [01] (ล่าสุด) → [04] (เก่าที่สุด)

ข้อกำหนด

อย่ากดปุ่ม เพราะรายงานข้อผิดพลาดทั้งหมดของตัวเครื่องภายในจะถูกลบทิ้ง

3 หลังจากยืนยันแล้ว กดปุ่ม TEST เพื่อกลับสู่หน้าจอปกติ

11 การทำงานและประสิทธิภาพ

▼ ตรวจสอบก่อนเริ่มทำงาน

- ตรวจสอบว่าสายดินถูกต้องหรือขาดหรือไม่
- ตรวจสอบว่าติดตั้งแผ่นกรองอากาศหรือไม่
- เปิดเครื่องตัดกระแสไฟฟ้าก่อนเริ่มการทำงานอย่างน้อย 12 ชั่วโมง

▼ ฟังก์ชันการป้องกัน 3 นาที

ฟังก์ชันการป้องกัน 3 นาทีจะป้องกันไม่ให้เครื่องปรับอากาศเริ่มทำงานใหม่ใน 3 นาทีแรกหลังจากเปิดสวิตช์จ่ายไฟหลักหรือเครื่องตัดกระแสไฟฟ้า

▼ ระบบไฟฟ้าขัดข้อง

หากกระแสไฟฟ้าขัดข้องในระหว่างการทำงานจะทำให้เครื่องหยุดทำงานทันที

- หากต้องการเริ่มการทำงานใหม่ ให้กดปุ่มเปิด/ปิดเครื่องบนรีโมทคอนโทรล
- ฟ้าผ่าหรือการใช้โทรศัพท์มือถือสายโค้ว อาจทำให้เครื่องทำงานผิดพลาด ปิดสวิตช์แหล่งจ่ายไฟหลักหรือเครื่องตัดกระแสไฟฟ้า แล้วเปิดใหม่อีกครั้ง กดปุ่มเปิด/ปิดเครื่องบนรีโมทคอนโทรลเพื่อเริ่มการทำงาน

▼ การควบคุมเป็นกลุ่ม

สามารถใช้รีโมทคอนโทรลแบบใช้สาย (แยกขายต่างหาก) ควบคุมเครื่องพร้อมกันได้ถึง 8 เครื่อง ติดต่อขอรายละเอียดเพิ่มเติมได้ที่ผู้แทนจำหน่าย

▼ เงื่อนไขการทำงานของเครื่องปรับอากาศ

เพื่อการทำงานที่มีประสิทธิภาพ ควรใช้งานเครื่องปรับอากาศภายใต้เงื่อนไขอุณหภูมิดังนี้ :

การทำความเย็น	อุณหภูมิภายนอก : 15 °C ถึง 46 °C (อุณหภูมิกระเปาะแห้ง)
	อุณหภูมิภายใน : 21 °C ถึง 32 °C (อุณหภูมิกระเปาะแห้ง) , 15 °C ถึง 24 °C (อุณหภูมิกระเปาะเปียก)
	[ข้อควรระวัง] ความชื้นสัมพัทธ์ในห้อง – น้อยกว่า 80% หากเครื่องปรับอากาศทำงานในสภาพเกินกว่าค่านี้ อาจเกิดละอองน้ำบนพื้นผิวของเครื่องปรับอากาศ

หากใช้งานเครื่องปรับอากาศนอกเหนือจากเงื่อนไขดังกล่าว ระบบรักษาความปลอดภัยจะทำงาน

▼ อุปกรณ์ป้องกัน

- หยุดการทำงานของเครื่องปรับอากาศเมื่อเครื่องทำงานหนักเกินไป
- หากอุปกรณ์ป้องกันเริ่มทำงาน ตัวเครื่องหยุดทำงาน และสัญลักษณ์แสดงการทำงานและการตรวจสอบบนรีโมทคอนโทรลจะกะพริบ

▼ หากอุปกรณ์ป้องกันทำงาน

- ปิดเครื่องตัดกระแสไฟฟ้าและตรวจสอบ การใช้งานเครื่องต่อไปอาจเกิดความผิดพลาด
- ตรวจสอบว่าได้ติดตั้งแผ่นกรองอากาศหรือไม่ ถ้าไม่ได้ติดตั้ง ผู้ใช้อาจอุดตันในอุปกรณ์แลกเปลี่ยนความร้อน และอาจเกิดน้ำรั่วซึมได้

▼ ระหว่างการทำเหมียน

- ช่องอากาศเข้าและช่องอากาศออกของตัวเครื่องภายนอกจะถูกปิดกันไว้
- ลมแรงจะเป่าออกจากช่องอากาศออกของตัวเครื่องภายนอกอย่างต่อเนื่อง

▼ อย่าปิดเครื่องตัดกระแสไฟฟ้า

- ระหว่างใช้งานเครื่องปรับอากาศ ให้เปิดเครื่องตัดกระแสไฟฟ้าทิ้งไว้ แล้วใช้ปุ่มเปิด/ปิดเครื่องบนรีโมทคอนโทรล

12 การติดตั้ง

อย่าติดตั้งเครื่องปรับอากาศในสถานที่ต่อไปนี้

- อย่าติดตั้งเครื่องปรับอากาศใกล้กับโทรทัศน์ ลำโพง หรือชุดเครื่องเสียง ภายในระยะ 1 ม. หากติดตั้งตัวเครื่องในสถานที่ดังกล่าว สัญญาณที่ส่งออกจากเครื่องปรับอากาศอาจไปรบกวนการทำงานของอุปกรณ์เหล่านั้น
- อย่าติดตั้งเครื่องปรับอากาศใกล้กับอุปกรณ์ที่มีคลื่นความถี่สูง (เครื่องเย็บผ้า หรือเครื่องนวดที่ใช้งานในเชิงธุรกิจ ฯลฯ) มิฉะนั้นอาจทำให้เครื่องปรับอากาศทำงานบกพร่องได้
- อย่าติดตั้งเครื่องปรับอากาศในที่ที่อาจมีผงเหล็กหรือโลหะอื่นๆ หากผงเหล่านี้เกาะอยู่ หรือสะสมอยู่ภายในตัวเครื่องปรับอากาศ อาจทำให้เกิดการเผาไหม้ภายในและติดไฟได้
- อย่าติดตั้งเครื่องปรับอากาศในที่ที่มีความชื้นหรือมีคราบไขมัน หรือในที่ที่มีการปล่อยไอน้ำ, เขม่า หรือ ก๊าซที่มีฤทธิ์กัดกร่อน
- อย่าติดตั้งเครื่องปรับอากาศในสถานที่ที่มีความเค็มหรือ ใกล้กับชายหาด
- อย่าติดตั้งเครื่องปรับอากาศในสถานที่ที่มีการใช้น้ำมันเครื่องในปริมาณมาก
- อย่าติดตั้งเครื่องปรับอากาศในสถานที่ที่สัมผัสกับลมแรงบ่อยๆ เช่น บริเวณชายหาด
- อย่าติดตั้งเครื่องปรับอากาศในสถานที่ที่มีการปล่อยก๊าซซัลเฟอร์ เช่น สปา
- อย่าติดตั้งเครื่องปรับอากาศในเรือเดินสมุทร หรือรถเครนเคลื่อนที่
- อย่าติดตั้งเครื่องปรับอากาศในสถานที่ที่มีความเป็นกรด หรือเป็นด่าง (เช่น บริเวณน้ำพุร้อน หรือใกล้โรงเคมี หรือในบริเวณที่อาจสัมผัสกับไอเสีย) อาจเกิดการกัดกร่อนที่คริบรูมิเนียม และท่อตะกั่วของเครื่องแลกเปลี่ยนความร้อน
- อย่าติดตั้งเครื่องปรับอากาศใกล้กับสิ่งกีดขวาง (ช่องลม อุปกรณ์ให้แสงสว่าง ฯลฯ) ซึ่งอาจกีดขวางการปล่อยลม (กระแสลมที่ไม่สม่ำเสมออาจทำให้ประสิทธิภาพของอุปกรณ์นั้นลดลง)
- อย่าใช้เครื่องปรับอากาศผิดวัตถุประสงค์ เช่น เก็บอาหาร เครื่องมีอวด อุปกรณ์ศิลปะ สัตว์เลี้ยง หรือปลูกต้นไม้ (การกระทำดังกล่าวอาจทำให้สิ่งของที่จัดเก็บไว้มีคุณภาพลดลง)
- อย่าติดตั้งเครื่องปรับอากาศไว้เหนือสิ่งของที่ไม่สามารถโดนน้ำได้ (อาจมีน้ำหยดจากตัวเครื่องภายในที่ความชื้นสูงกว่า 80% ขึ้นไป เมื่อช่องระบายน้ำทั้งอุดตัน)
- อย่าติดตั้งเครื่องปรับอากาศในสถานที่ที่มีการใช้ตัวทำละลายอินทรีย์
- อย่าติดตั้งเครื่องปรับอากาศใกล้กับประตู หรือหน้าต่างซึ่งอาจสัมผัสกับอากาศชั้นภายนอกได้ อาจทำให้มีไอน้ำก่อตัวอยู่ในเครื่องปรับอากาศ
- อย่าติดตั้งเครื่องปรับอากาศในที่ที่มีการใช้สเปรย์บ่อยๆ

ระมัดระวังเมื่อมีเสียงดังผิดปกติ หรือเครื่องสั่น

- อย่าติดตั้งเครื่องปรับอากาศในที่เสียงของตัวเครื่องภายนอก หรือ ลมร้อนที่ปล่อยออกมาจากตัวเครื่องรบกวนเพื่อนบ้านได้
- ติดตั้งเครื่องปรับอากาศบนพื้นผิวที่มีความแข็งแรงและเรียบเพื่อป้องกันไม่ให้เกิดเสียงก้อง หรือเสียงดังในการทำงาน และการสั่นสะเทือน
- หากตัวเครื่องภายในหนึ่งตัวกำลังทำงานอยู่ อาจได้ยินเสียงจากเครื่องที่ไม่ได้ทำงานด้วย



Owner's Manual

Model name:

42TGV___CP



1115653821