



AIR CONDITIONER (SPLIT TYPE)
Owner's Manual



1116950206

Indoor Unit

Model name:

Concealed Duct Type

42TSF0131BP

42TSF0181BP

42TSF0241BP

42TSF0301BP

42TSF0361BP

42TSF0401BP

For commercial use
สำหรับใช้งานเชิงพาณิชย์

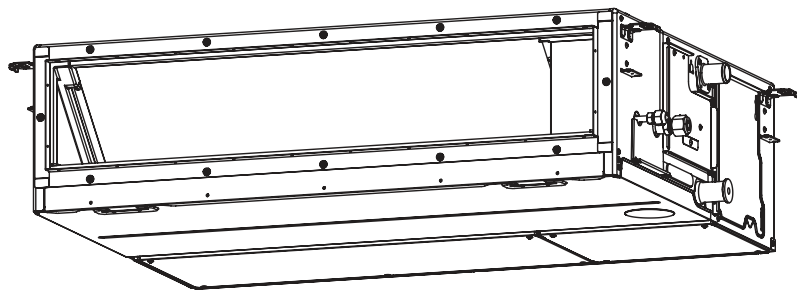

Owner's Manual 1 English

คู่มือการใช้งาน 11 ภาษาไทย

คำแนะนำเบื้องต้น

การเลือกใช้สารทำความเย็นชนิดใหม่

เครื่องปรับอากาศนี้ใช้น้ำยา R410A ซึ่งเป็นสารทำความเย็นที่เป็นมิตรต่อสิ่งแวดล้อม

ตามมาตรฐาน IEC 60335-1

บุคคล (รวมถึงเด็กเล็ก) ที่มีสภาพร่างกาย การรับรู้ หรือสภาพจิตใจไม่ปกติ หรือขาดความรู้และประสบการณ์ ไม่ควรใช้งานอุปกรณ์นี้ เว้นแต่ได้รับการควบคุมดูแลหรือได้รับคำแนะนำเกี่ยวกับการใช้งานอุปกรณ์จากผู้ที่ได้รับผิดชอบต่อความปลอดภัยของบุคคลนั้นได้
ควรดูแลเด็กไม่ให้เล่นเครื่องปรับอากาศ

ตามมาตรฐาน EN 60335-1

เด็กที่มีอายุตั้งแต่ 8 ปีขึ้นไป และบุคคลที่มีสภาพร่างกาย การรับรู้ หรือสภาพจิตใจไม่ปกติ หรือขาดความรู้และประสบการณ์สามารถใช้เครื่องปรับอากาศนี้ได้ แต่ต้องมีการควบคุมดูแลหรือได้รับคำแนะนำเกี่ยวกับการใช้งานอุปกรณ์ในวิธีที่ปลอดภัย และเข้าใจถึงอันตรายที่อาจเกิดขึ้น ไม่ควรปล่อยให้เด็กเล่นเครื่องปรับอากาศ ไม่ควรให้เด็กเป็นผู้ทำความสะอาดและบำรุงรักษาโดยที่ไม่มีการควบคุมดูแล

สารบัญ

1 ข้อควรระวังเพื่อความปลอดภัย.....	13
2 ชื่อชิ้นส่วน.....	15
3 รีโมทคอนโทรลแบบใช้สาย.....	15
4 การใช้งานอย่างถูกต้อง.....	17
5 การใช้งานตั้งเวลาเปิดปิด.....	17
6 การบำรุงรักษา.....	18
7 การแก้ไขปัญหา.....	19
8 การทำงานและประสิทธิภาพ.....	20
9 การติดตั้ง.....	20

โปรดอ่านคำแนะนำต่างๆ ที่มีข้อมูลสำคัญ ซึ่งตรงตาม “Machinery” Directive (Directive 2006/42/EC) อย่างละเอียดถี่ถ้วน และโปรดปฏิบัติตามข้อมูลดังกล่าว หลังจากอ่านแล้ว โปรดแน่ใจว่าได้เก็บคู่มือติดตั้งซึ่งแนบมาพร้อมกับผลิตภัณฑ์ของท่านไว้ในที่ปลอดภัย



ชื่อสามัญ : เครื่องปรับอากาศ

คำจำกัดความของผู้ติดตั้งที่มีความชำนาญหรือช่างบริการที่มีความชำนาญ

เครื่องปรับอากาศต้องได้รับการติดตั้ง บำรุงรักษา ซ่อมแซม และถอดรื้อโดยผู้ติดตั้งที่มีความชำนาญหรือช่างบริการที่มีความชำนาญ เมื่อต้องดำเนินการใดๆ เหล่านี้โปรดร้องขอให้ผู้ติดตั้งที่มีความชำนาญหรือช่างบริการที่มีความชำนาญดำเนินการให้ผู้ติดตั้งที่มีความชำนาญหรือช่างบริการที่มีความชำนาญเป็นตัวแทน ซึ่งมีความชำนาญและความรู้ที่ได้อธิบายในตารางด้านล่าง

ตัวแทน	ความชำนาญและความรู้ที่ตัวแทนจะต้องมี
ผู้ติดตั้งที่มีความชำนาญ	<ul style="list-style-type: none"> ผู้ติดตั้งที่มีความชำนาญ คือ บุคคลที่ทำการติดตั้ง ดูแลรักษา ย้ายตำแหน่ง และถอดเครื่องปรับอากาศที่ผลิตโดยโตชิบา แครเรียร์ คอร์ปอเรชั่น ผู้ติดตั้งจะต้องได้รับการฝึกอบรมเพื่อติดตั้ง ดูแลรักษา ย้ายตำแหน่ง และถอดเครื่องปรับอากาศที่ผลิตโดยโตชิบา แครเรียร์ คอร์ปอเรชั่น หรืออีกประการหนึ่ง ผู้ติดตั้งนั้นได้รับคำแนะนำในการปฏิบัติงานดังกล่าวจากบุคคลที่ได้รับการอบรมและมีความรู้ความเข้าใจเป็นอย่างดีเกี่ยวกับการปฏิบัติงานเหล่านี้ ผู้ติดตั้งที่มีความชำนาญซึ่งได้รับอนุญาตให้ปฏิบัติงานทางด้านไฟฟ้าที่เกี่ยวข้องกับการติดตั้ง การย้ายตำแหน่ง และการถอดจะมีความเชี่ยวชาญเกี่ยวกับงานด้านไฟฟ้าตามที่กำหนดไว้โดยข้อกำหนดและกฎหมายท้องถิ่น และเป็นบุคคลที่ได้รับการฝึกอบรมทางด้านไฟฟ้าเกี่ยวกับเครื่องปรับอากาศที่ผลิตโดยโตชิบา แครเรียร์ คอร์ปอเรชั่น หรืออีกประการหนึ่ง ผู้ติดตั้งนั้นได้รับคำแนะนำในการปฏิบัติงานดังกล่าวจากบุคคลที่ได้รับการอบรมและมีความรู้ความเข้าใจเป็นอย่างดีเกี่ยวกับการปฏิบัติงานนี้ ผู้ติดตั้งที่มีความชำนาญซึ่งได้รับอนุญาตให้ปฏิบัติงานเกี่ยวกับสารทำความเย็นและท่อที่เกี่ยวข้องกับการติดตั้ง การย้ายตำแหน่งและการถอดจะมีความเชี่ยวชาญเกี่ยวกับงานด้านไฟฟ้าตามที่กำหนดไว้โดยข้อกำหนดและกฎหมายท้องถิ่น และเป็นบุคคลที่ได้รับการฝึกอบรมทางด้านงานด้านปฏิบัติงานเกี่ยวกับสารทำความเย็นและท่อของเครื่องปรับอากาศที่ผลิตโดยโตชิบา แครเรียร์ คอร์ปอเรชั่น หรืออีกประการหนึ่ง ผู้ติดตั้งนั้นได้รับคำแนะนำในการปฏิบัติงานดังกล่าวจากบุคคลที่ได้รับการอบรมและมีความรู้ความเข้าใจเป็นอย่างดีเกี่ยวกับการปฏิบัติงานนี้ ผู้ติดตั้งที่มีความชำนาญซึ่งได้รับอนุญาตให้ปฏิบัติงานที่ความสูงได้รับการฝึกอบรมในการปฏิบัติงานที่ความสูงกับเครื่องปรับอากาศที่ผลิตโดยโตชิบา แครเรียร์ คอร์ปอเรชั่น หรืออีกประการหนึ่ง ผู้ติดตั้งนั้นได้รับคำแนะนำในการปฏิบัติงานดังกล่าวจากบุคคลที่ได้รับการอบรมและมีความรู้ความเข้าใจเป็นอย่างดีเกี่ยวกับการปฏิบัติงานนี้
ช่างบริการที่มีความชำนาญ	<ul style="list-style-type: none"> ช่างบริการที่มีความชำนาญ คือ บุคคลที่ทำการติดตั้ง ซ่อมแซม บำรุงรักษา ย้ายตำแหน่ง และถอดเครื่องปรับอากาศที่ผลิตโดยโตชิบา แครเรียร์ คอร์ปอเรชั่น ช่างบริการจะต้องได้รับการฝึกอบรมเพื่อติดตั้ง ซ่อมแซม บำรุงรักษา ย้ายตำแหน่ง และถอดเครื่องปรับอากาศที่ผลิตโดยโตชิบา แครเรียร์ คอร์ปอเรชั่น หรืออีกประการหนึ่ง ช่างบริการนั้นได้รับคำแนะนำในการปฏิบัติงานดังกล่าวจากบุคคลที่ได้รับการอบรมและมีความรู้ความเข้าใจเป็นอย่างดีเกี่ยวกับการปฏิบัติงานเหล่านี้ ช่างบริการที่มีความชำนาญซึ่งได้รับอนุญาตให้ปฏิบัติงานทางด้านไฟฟ้าที่เกี่ยวข้องกับการติดตั้ง การซ่อมแซม การย้ายตำแหน่ง และการถอดจะมีความเชี่ยวชาญเกี่ยวกับงานด้านไฟฟ้าตามที่กำหนดไว้โดยข้อกำหนดและกฎหมายท้องถิ่น และเป็นบุคคลที่ได้รับการฝึกอบรมทางด้านไฟฟ้าเกี่ยวกับเครื่องปรับอากาศที่ผลิตโดยโตชิบา แครเรียร์ คอร์ปอเรชั่น หรืออีกประการหนึ่ง ช่างบริการนั้นได้รับคำแนะนำในการปฏิบัติงานดังกล่าวจากบุคคลที่ได้รับการอบรมและมีความรู้ความเข้าใจเป็นอย่างดีเกี่ยวกับการปฏิบัติงานเหล่านี้ ช่างบริการที่มีความชำนาญซึ่งได้รับอนุญาตให้ปฏิบัติงานเกี่ยวกับสารทำความเย็นและท่อที่เกี่ยวข้องกับการติดตั้ง การซ่อมแซม การย้ายตำแหน่ง และการถอดจะมีความเชี่ยวชาญเกี่ยวกับงานด้านปฏิบัติงานเกี่ยวกับสารทำความเย็นและท่อตามที่กำหนดไว้โดยข้อกำหนดและกฎหมายท้องถิ่น และเป็นบุคคลที่ได้รับการฝึกอบรมทางด้านปฏิบัติงานเกี่ยวกับสารทำความเย็นและท่อของเครื่องปรับอากาศที่ผลิตโดยโตชิบา แครเรียร์ คอร์ปอเรชั่น หรืออีกประการหนึ่ง ช่างบริการนั้นได้รับคำแนะนำในการปฏิบัติงานดังกล่าวจากบุคคลที่ได้รับการอบรมและมีความรู้ความเข้าใจเป็นอย่างดีเกี่ยวกับการปฏิบัติงานนี้ ช่างบริการที่มีความชำนาญซึ่งได้รับอนุญาตให้ปฏิบัติงานที่ความสูงได้รับการฝึกอบรมในการปฏิบัติงานที่ความสูงกับเครื่องปรับอากาศที่ผลิตโดยโตชิบา แครเรียร์ คอร์ปอเรชั่น หรืออีกประการหนึ่ง ช่างบริการที่มีความชำนาญนั้นได้รับคำแนะนำในการปฏิบัติงานดังกล่าวจากบุคคลที่ได้รับการอบรมและมีความรู้ความเข้าใจเป็นอย่างดีเกี่ยวกับการปฏิบัติงานนี้

สัญลักษณ์คำเตือนบนชุดเครื่องปรับอากาศ

สัญลักษณ์คำเตือน	คำอธิบาย
 <p>WARNING ELECTRICAL SHOCK HAZARD Disconnect all remote electric power supplies before servicing.</p>	<p>คำเตือน</p> <p>อันตรายจากไฟฟ้าช็อต ปลดแหล่งจ่ายไฟฟ้าทั้งหมดก่อนทำการซ่อม</p>
 <p>WARNING Moving parts. Do not operate unit with grille removed. Stop the unit before the servicing.</p>	<p>คำเตือน</p> <p>ชิ้นส่วนกำลังเคลื่อนที่ อย่าใช้งานเครื่องปรับอากาศขณะที่ถอดตะแกรงออก ให้ปิดเครื่องปรับอากาศก่อนทำการซ่อม</p>
 <p>CAUTION High temperature parts. You might get burned when removing this panel.</p>	<p>ข้อควรระวัง</p> <p>ชิ้นส่วนมีอุณหภูมิสูง ท่านอาจโดนลวกเมื่อถอดแผงครอบนี้</p>
 <p>CAUTION Do not touch the aluminum fins of the unit. Doing so may result in injury.</p>	<p>ข้อควรระวัง</p> <p>อย่าสัมผัสครีบลูกเหล็กของเครื่องปรับอากาศ มิฉะนั้น อาจได้รับบาดเจ็บ</p>
 <p>CAUTION BURST HAZARD Open the service valves before the operation, otherwise there might be the burst.</p>	<p>ข้อควรระวัง</p> <p>อันตรายจากการระเบิด ให้เปิดวาล์วบริการก่อนเปิดเครื่องปรับอากาศ มิฉะนั้น อาจเกิดการระเบิด</p>

1 ข้อควรระวังเพื่อความปลอดภัย

ผู้ผลิตไม่ขอรับผิดชอบต่อความเสียหายที่มีสาเหตุมาจากการละเลยไม่ปฏิบัติตามคำแนะนำในคู่มือเล่มนี้

คำเตือน

ทั่วไป

- อ่านคู่มือการใช้งานให้ละเอียดก่อนเริ่มใช้เครื่องปรับอากาศ มีหลายสิ่งที่สำคัญต้องระลึกไว้ในระหว่างใช้งานประจำวัน
- ให้ผู้แทนจำหน่ายหรือผู้ติดตั้งมืออาชีพดำเนินการติดตั้ง ผู้ติดตั้งที่มีความชำนาญ (*1) เท่านั้นจึงจะสามารถติดตั้งเครื่องปรับอากาศได้ หากผู้ไม่มีมีความชำนาญติดตั้งเอง อาจก่อให้เกิดปัญหา เช่น ไฟไหม้ ไฟดูด การบาดเจ็บ น้ำรั่วซึม เสี่ยงรบกวนและการสิ้นเปลืองได้
- ห้ามใช้สารทำความเย็นใดๆ ที่แตกต่างจากที่ระบุไว้ในการเติมหรือเปลี่ยน มิฉะนั้น อาจทำให้มีแรงดันสูงผิดปกติเกิดขึ้นในวงจรทำความเย็น ซึ่งอาจทำให้ผลิตภัณฑ์นี้ทำงานผิดปกติ หรือเกิดการระเบิด หรืออาจทำให้ท่านได้รับบาดเจ็บได้
- การทำงานของตัวเครื่องภายนอกอาจสร้างเสียงรบกวน (โดยเฉพาะบริเวณที่ติดตั้งกับเพดานบ้าน จึงควรพิจารณาเสียงรบกวนในขณะที่ติดตั้งเครื่องด้วย)

การเคลื่อนย้ายและจัดเก็บ

- ในการเคลื่อนย้ายเครื่อง ต้องสวมใส่รองเท้าที่ปกปิดนิ้วเท้า สวมถุงมือป้องกัน และสวมใส่เครื่องแต่งกายป้องกันอื่นๆ
- ในการเคลื่อนย้ายเครื่อง ห้ามจับถือที่สายรัดกล่องผลิตภัณฑ์ ท่านอาจบาดเจ็บได้หากสายขาด
- ก่อนวางซ้อนกล่องผลิตภัณฑ์เพื่อจัดเก็บหรือเคลื่อนย้าย โปรดอ่านคำแนะนำที่ระบุไว้บนกล่องให้ละเอียด การไม่ปฏิบัติตามคำแนะนำเหล่านี้ อาจทำให้กล่องของกล่องผลิตภัณฑ์ล้มลงมาได้
- เครื่องปรับอากาศต้องเคลื่อนย้ายในสภาพสมบูรณ์ หากส่วนใดส่วนหนึ่งของผลิตภัณฑ์เสียหาย โปรดติดต่อผู้แทนจำหน่าย
- เมื่อต้องเคลื่อนย้ายเครื่องปรับอากาศด้วยมือ ต้องใช้คนอย่างน้อยสองคนหรือมากกว่า

การติดตั้ง

- การดำเนินการเกี่ยวกับไฟฟ้ากับเครื่องปรับอากาศต้องกระทำโดยผู้ติดตั้งที่มีความชำนาญ (*1) หรือช่างบริการที่มีความชำนาญ (*1) เท่านั้น ผู้ที่ไม่มีมีความชำนาญไม่สามารถดำเนินการเองได้ เพราะการดำเนินการที่ไม่เหมาะสม อาจก่อให้เกิดไฟฟ้าดูดและ/หรือไฟฟ้าวได้
- ภายหลังเสร็จสิ้นการติดตั้ง ให้ผู้ติดตั้งชี้แจงเกี่ยวกับตำแหน่งสวิตช์ของเครื่องตัดกระแสไฟฟ้า หากเกิดปัญหาขึ้นในเครื่องปรับอากาศ ให้โยกสวิตช์ของเครื่องตัดกระแสไฟฟ้าไปที่ตำแหน่ง OFF แล้วติดต่อช่างบริการ
- หากติดตั้งเครื่องปรับอากาศในห้องขนาดเล็ก จะต้องเติมสารทำความเย็นในปริมาณที่กำหนด เพื่อไม่ให้เกินค่าจำกัดความดันภายใน มิฉะนั้น อาจเกิดการรั่วซึมได้ ปรึกษาผู้แทนจำหน่ายที่ท่านซื้อเครื่องปรับอากาศนี้เมื่อท่านต้องการคำนวณปริมาณสารทำความเย็น การสะสมของสารทำความเย็นที่มีความเข้มข้นสูงอาจก่อให้เกิดอันตรายจากการขาดออกซิเจน
- อย่าติดตั้งเครื่องปรับอากาศในบริเวณที่อาจเสี่ยงต่อการสัมผัสกับก๊าซไวไฟ หากก๊าซรั่วและสะสมอยู่รอบเครื่อง อาจเกิดไฟไหม้ได้
- ควรเลือกใช้ผลิตภัณฑ์ที่บริษัทระบุเป็นชิ้นส่วนอะไหล่เท่านั้น การใช้ผลิตภัณฑ์ที่ไม่ได้ระบุไว้จากก่อให้เกิดไฟไหม้ ไฟฟ้าดูด น้ำรั่วซึม หรือปัญหาอื่นๆ ได้ และต้องให้ผู้เชี่ยวชาญเป็นผู้ติดตั้งให้
- ต้องแน่ใจว่าได้ต่อสายดินอย่างถูกต้อง

การใช้งาน

- ก่อนเปิดฝาปิดกล่องควบคุมไฟฟ้าของตัวเครื่องภายในหรือแผงควบคุมไฟฟ้าของตัวเครื่องภายนอก ต้องโยกสวิตช์ของเครื่องตัดกระแสไฟฟ้าไปที่ตำแหน่ง OFF มิฉะนั้นอาจเกิดไฟฟาลัดวงจรกับชิ้นส่วนภายในผ่านหน้าสัมผัสได้ ผู้ติดตั้งที่มีความชำนาญ (*1) หรือช่างบริการที่มีความชำนาญ (*1) เท่านั้นที่จะเปิดฝาปิดกล่องควบคุมไฟฟ้าของตัวเครื่องภายในหรือแผงควบคุมไฟฟ้าของตัวเครื่องภายนอกและปฏิบัติงานที่ต้องการได้
- ภายในเครื่องปรับอากาศมีไฟฟ้าแรงสูงและมีชิ้นส่วนที่ก้ำกั้มหมุ่น ห้ามถอดแผงควบคุมไฟฟ้าของตัวเครื่องภายนอก เพราะอาจเกิดอันตรายจากไฟฟ้าดูดนิ้วมือหรือส่วนต่างๆ ของร่างกายอาจติดเข้าไปในชิ้นส่วนที่ก้ำกั้มหมุ่น เมื่อมีความจำเป็นที่จะต้องถอดชิ้นส่วนเหล่านี้ออกมา โปรดติดต่อผู้ติดตั้งที่มีความชำนาญ (*1) หรือช่างบริการที่มีความชำนาญ (*1)
- อย่าเคลื่อนย้ายหรือซ่อมเครื่องปรับอากาศด้วยตนเอง เนื่องจากมีไฟฟ้าแรงสูงภายในเครื่อง ท่านอาจถูกไฟฟ้าดูดขณะถอดฝาครอบ

- ใช้บันไดที่สูงกว่า 50 เซนติเมตร ในการทำความสะอาดแผ่นกรองอากาศของตัวเครื่องภายในหรือทำงานอื่นๆ ที่อยู่บนที่สูง เนื่องจากผู้ไม่มีความชำนาญอาจเกิดอันตรายจากการตกบันไดและบาดเจ็บจากการทำงานบนที่สูง เมื่อต้องทำงานเช่นนั้น จึงไม่ควรทำด้วยตนเอง แต่ควรติดต่อผู้ติดตั้งที่มีความชำนาญ (*1) หรือช่างบริการที่มีความชำนาญ (*1) เป็นผู้ทำให้
- อย่าสัมผัสสกริปอะลูมิเนียมของตัวเครื่องภายนอก เพราะอาจทำให้ได้รับบาดเจ็บได้ หากจำเป็นต้องสัมผัสสกริป ไม่ควรทำด้วยตนเองแต่ควรติดต่อผู้ติดตั้งที่มีความชำนาญ (*1) หรือช่างบริการที่มีความชำนาญ (*1) เป็นผู้ทำให้ (*1)
- อย่าปีนขึ้นไปหรือวางสิ่งของไว้ด้านบนของตัวเครื่องภายนอก ตัวท่านหรือสิ่งของอาจตกลงมาจากตัวเครื่องทำให้ได้รับบาดเจ็บได้
- อย่าวางอุปกรณ์ที่มีการเผาไหม้ใดๆ ไว้ในทิศทางที่สัมผัสกับลมจากเครื่องปรับอากาศโดยตรง มิฉะนั้นอาจเกิดการเผาไหม้ที่ไม่สมบูรณ์
- เมื่อเครื่องปรับอากาศทำงานในสถานที่เดียวกับอุปกรณ์ที่มีการเผาไหม้อื่น ควรให้อากาศถ่ายเทได้ดีเพียงพอ หากอากาศถ่ายเทได้ไม่ดีอาจทำให้ขาดออกซิเจนได้
- เมื่อใช้งานเครื่องปรับอากาศในห้องปิด ควรให้ห้องถ่ายเทอากาศได้ดีเพียงพอ หากอากาศถ่ายเทได้ไม่ดีจะทำให้ขาดออกซิเจน
- อย่าให้ร่างกายสัมผัสลมเย็นโดยตรงเป็นเวลานาน และอย่าให้ร่างกายเย็นเกินไป อาจทำให้สภาพร่างกายทรุดโทรมและเจ็บป่วย
- ห้ามสอดนิ้วหรือมือเข้าไปในช่องดูดอากาศเข้าหรือช่องอากาศออก เพราะอาจได้รับบาดเจ็บได้เนื่องจากพัดลมหมุนด้วยความเร็วสูง
- ปรึกษาร้านค้าที่ท่านซื้อเครื่องปรับอากาศหากเครื่องปรับอากาศทำความเย็นได้ไม่ดีซึ่งอาจเกิดจากสารทำความเย็นรั่ว ตรวจสอบข้อมูลการซ่อมกับช่างบริการที่มีความชำนาญ (*1) ให้แน่ชัดเมื่อมีการเรียกเก็บค่าสารทำความเย็นเพิ่มเติม
- หยุดการทำงานของเครื่องปรับอากาศและปิดเครื่องตัดกระแสไฟฟ้าก่อนการทำความสะอาด มิฉะนั้น อาจได้รับบาดเจ็บเนื่องจากพัดลมหมุนด้วยความเร็วสูงภายในตัวเครื่อง

การซ่อม

- หากเกิดปัญหาใดๆ ขึ้น (เช่น เมื่อปรากฏสัญลักษณ์ข้อผิดพลาด ได้กลิ่นไหม้ ได้ยินเสียงผิดปกติ เครื่องปรับอากาศไม่ทำความเย็น หรือน้ำรั่ว) ในเครื่องปรับอากาศ อย่าสัมผัสเครื่องปรับอากาศเอง ให้โยกสวิตช์ของเครื่องตัดกระแสไฟฟ้าไปที่ตำแหน่ง OFF แล้วติดต่อช่างบริการที่มีความชำนาญ (*1) ทำอย่างใดอย่างหนึ่งให้แน่ใจว่าเครื่องจะไม่ถูกเปิดขึ้น (เช่น เขียนว่า “เครื่องเสีย” ไว้ใกล้กับเครื่องตัดกระแสไฟฟ้า) จนกว่าช่างบริการที่มีความชำนาญ (*1) จะมาถึง การใช้เครื่องในสภาพที่มีปัญหาต่อไปอาจทำให้กลไกการทำงานของเครื่องเกิดปัญหาเพิ่มขึ้นหรืออาจเกิดไฟฟ้าดูดหรือปัญหาอื่นๆ ได้
- หากช่องพัดลมเสียหาย อย่าเข้าใกล้ตัวเครื่องภายนอก ให้โยกสวิตช์ของเครื่องตัดกระแสไฟฟ้าไปที่ตำแหน่ง OFF แล้วติดต่อช่างบริการที่มีความชำนาญ (*1) มาซ่อม อย่าโยกสวิตช์ของเครื่องตัดกระแสไฟฟ้าไปที่ตำแหน่ง ON จนกว่าจะซ่อมเรียบร้อยแล้ว
- หากตัวเครื่องภายในตกลงมา อย่าเข้าใกล้ตัวเครื่อง ให้โยกสวิตช์ของเครื่องตัดกระแสไฟฟ้าไปที่ตำแหน่ง OFF แล้วติดต่อผู้ติดตั้งที่มีความชำนาญ (*1) หรือช่างบริการที่มีความชำนาญ (*1) มาติดตั้งเครื่องใหม่ อย่าโยกสวิตช์ของเครื่องตัดกระแสไฟฟ้าไปที่ตำแหน่ง ON จนกว่าจะติดตั้งใหม่เรียบร้อยแล้ว
- หากตัวเครื่องภายนอกตกลงมา อย่าเข้าใกล้ตัวเครื่อง ให้โยกสวิตช์ของเครื่องตัดกระแสไฟฟ้าไปที่ตำแหน่ง OFF แล้วติดต่อผู้ติดตั้งที่มีความชำนาญ (*1) หรือช่างบริการที่มีความชำนาญ (*1) มาแก้ไขหรือติดตั้งใหม่เรียบร้อยแล้ว
- อย่าปรับแต่งเครื่องเอง เพราะอาจก่อให้เกิดไฟไหม้ ไฟฟ้าดูด หรือปัญหาอื่นๆ ได้

การย้ายตำแหน่ง

- เมื่อจะย้ายตำแหน่งเครื่องปรับอากาศ อย่าย้ายตำแหน่งด้วยตนเอง ให้ติดต่อผู้ติดตั้งที่มีความชำนาญ (*1) หรือช่างบริการที่มีความชำนาญ (*1) การย้ายตำแหน่งที่ไม่เหมาะสมอาจทำให้ไฟฟ้าดูดและ/หรือเกิดไฟไหม้ได้

⚠️ ข้อควรระวัง

ถอดปลั๊กอุปกรณ์จ่ายไฟหลัก

- อุปกรณ์นี้ต้องเชื่อมต่อกับแหล่งจ่ายไฟหลักด้วยสวิตช์ซึ่งมีระยะห่างหน้าสัมผัสอย่างน้อย 3 มม.

สายไฟของแหล่งจ่ายไฟของเครื่องปรับอากาศนี้ต้องใช้ฟิวส์ในการติดตั้ง (ใช้ได้ทุกชนิด)

การติดตั้ง

- วางท่อน้ำทิ้งให้ถูกต้องเพื่อให้ระบายน้ำได้ดี การระบายน้ำที่ไม่ดีอาจทำให้น้ำขังและทำให้เพอร์นิเจอร์เปียก
- ต่อเครื่องปรับอากาศเข้ากับแหล่งจ่ายไฟที่มีแรงดันตามที่กำหนด มิฉะนั้นเครื่องอาจเสียหายหรือทำให้เกิดไฟไหม้
- แน่ใจว่าตัวเครื่องภายนอกยึดอยู่กับฐาน มิฉะนั้นเครื่องอาจล้มลงหรืออาจเกิดอุบัติเหตุอื่นๆ









การใช้งาน

- อย่าใช้เครื่องปรับอากาศนี้ผิดวัตถุประสงค์ เช่น ใช้เก็บอาหาร เครื่องมือวัด งานศิลปะ สัตว์เลี้ยง รถ เรือ
- อย่าสัมผัสสวิตช์ใดๆ ในขณะที่มือเปียก มิฉะนั้นท่านอาจถูกไฟฟ้าดูด
- หากไม่ใช่เครื่องปรับอากาศเป็นเวลานาน ให้ปิดเครื่องหรือตัดกระแสไฟเพื่อความปลอดภัย
- เพื่อให้เครื่องปรับอากาศทำงานเป็นปกติ เปิดใช้ในช่วงอุณหภูมิที่ระบุในคำแนะนำ มิฉะนั้นเครื่องอาจทำงานผิดพลาดหรือเกิดน้ำรั่ว
- อย่าให้น้ำ น้ำผลไม้ หรือของเหลวใดๆ หยดหรือหกใส่รีโมทคอนโทรล
- อย่าล้างเครื่องปรับอากาศ เพราะอาจทำให้ไฟฟ้าดูด
- ตรวจสอบว่าฐานยึดและอุปกรณ์อื่นๆ ชำรุดหรือไม่หลังจากการใช้งานเป็นเวลานาน ในกรณีที่ฐานยึดชำรุดอาจทำให้ตัวเครื่องล้มลงและทำให้เกิดการบาดเจ็บได้
- อย่าให้ละอองก๊าซหรือวัตถุไวไฟอื่นเข้าไปใกล้เครื่องปรับอากาศ และอย่าพันสายไฟไปที่เครื่องปรับอากาศ เพราะอาจทำให้สายเหล่านั้นติดไฟได้
- หยุดการทำงานของเครื่องปรับอากาศและตัดกระแสไฟฟ้าก่อนทำความสะอาด มิฉะนั้น อาจบาดเจ็บได้เพราะพัดลมหมุนด้วยความเร็วสูง
- ให้ผู้แทนจำหน่ายทำความสะอาดเครื่องปรับอากาศให้ การทำความสะอาดที่ไม่ถูกวิธีอาจทำให้ชิ้นส่วนพลาสติกเสียหาย ฉนวนของชิ้นส่วนไฟฟ้าหรือส่วนอื่นๆ ละลาย และทำให้เกิดการทำงานผิดพลาด ในกรณีร้ายแรง อาจเกิดน้ำรั่วซึม ไฟฟ้าดูด เกิดควัน หรือไฟไหม้ได้
- อย่าวางภาชนะใส่น้ำ เช่น แจกัน บนตัวเครื่อง น้ำที่ซึมเข้าไปในเครื่องอาจทำให้ฉนวนไฟฟ้าชำรุด และทำให้เกิดไฟฟ้าดูดได้

(*1) ให้อ้างอิงจาก “คำแนะนำโดยผู้ติดตั้งที่มีความชำนาญหรือช่างบริการที่มีความชำนาญเท่านั้น”

■ ข้อมูลเกี่ยวกับการเคลื่อนย้าย การจับถือ และการจัดเก็บกล่องผลิตภัณฑ์

◆ ตัวอย่างสัญลักษณ์บนกล่อง

สัญลักษณ์	ความหมาย	สัญลักษณ์	ความหมาย
	เก็บในที่แห้ง		ห้ามทำตก
	แตกง่าย		ห้ามวางนอน
	การวางซ้อน (กรณีนี้ซ้อนได้ 6 ชั้น)		ห้ามเดินบนกล่อง
	หงายด้านนี้ขึ้น		ห้ามเหยียบ
	จับถือด้วยความระมัดระวัง		

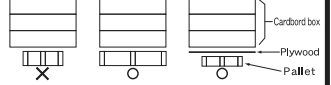
ข้อควรระวังอื่นๆ	ความหมาย
 <div style="border: 1px solid black; padding: 5px; width: fit-content;"> <p>Caution Injury possibility. Don't handle with packing band, or may get injured in case of broken band.</p> </div>	<p>ข้อควรระวัง</p> <p>อาจเกิดการบาดเจ็บ</p> <p>อย่าจับถือที่สายรัดกล่อง อาจเกิดการบาดเจ็บถ้าสายขาด</p>
<div style="border: 1px solid black; padding: 5px;"> <p>Stacking notice.</p> <p>In case that cardboard boxes protrude out of pallet when stacking, lay a 10mm thick plywood over the pallet.</p>  </div>	<p>คำแนะนำในการวางซ้อน</p> <p>ถ้ากล่องกระดาษยื่นออกมาจากแท่นวางขณะวางซ้อน ควรรองด้วยไม้อัดหนา 10 มม. บนแท่นวาง</p>

TH

2 ชื่อชิ้นส่วน

■ ตัวเครื่องภายใน

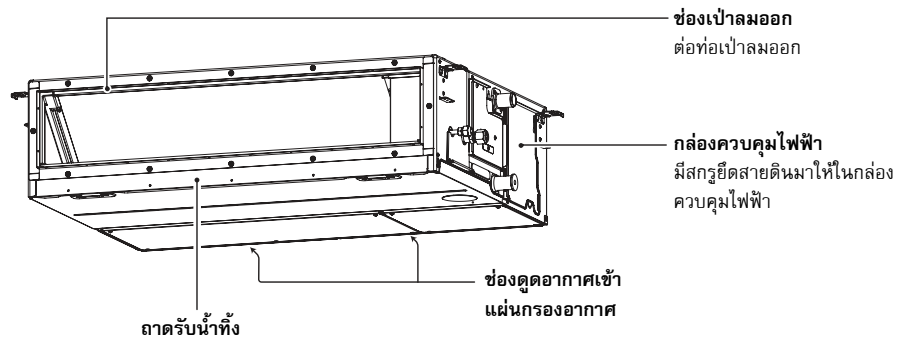

■ ตัวเครื่องภายนอก (ภาพแสดงจะเปลี่ยนแปลงไปตามตัวเครื่องภายนอก ภาพแสดงต่อไปนี้เป็นภาพตัวอย่างประกอบ)

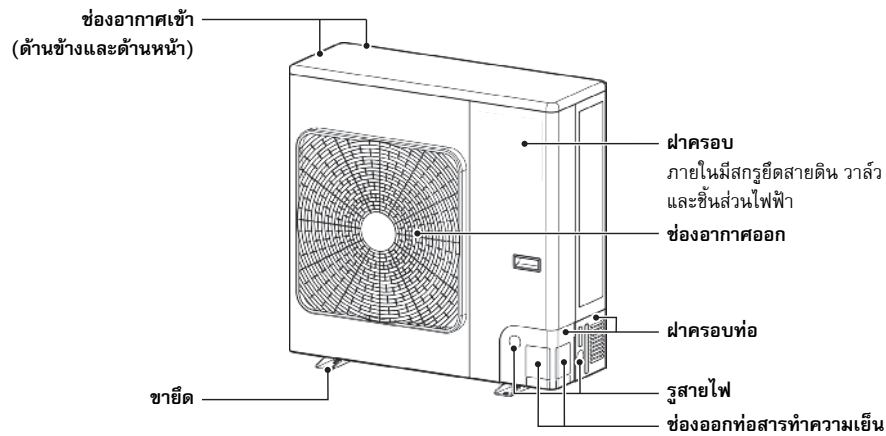

3 รีโมทคอนโทรลแบบใช้สาย

รีโมทคอนโทรลนี้สามารถควบคุมการทำงานของตัวเครื่องภายในได้ถึง 8 เครื่อง

■ หมวดการแสดงผล

ภาพตัวอย่างหน้าจอด้านล่าง แสดงสัญลักษณ์ทั้งหมด ขณะเครื่องทำงาน จะแสดงสัญลักษณ์ที่เกี่ยวข้องเท่านั้น

- เมื่อเปิดเครื่องตัดกระแสไฟฟ้าเป็นครั้งแรก สัญลักษณ์ **SETTING** จะพริบบนหน้าจอรีโมทคอนโทรล
- ขณะที่สัญลักษณ์นี้กะพริบ เครื่องจะได้รับการยืนยันการทำงานโดยอัตโนมัติ รอจนกว่าสัญลักษณ์ **SETTING** จะหายไปจึงเริ่มใช้รีโมทคอนโทรลได้

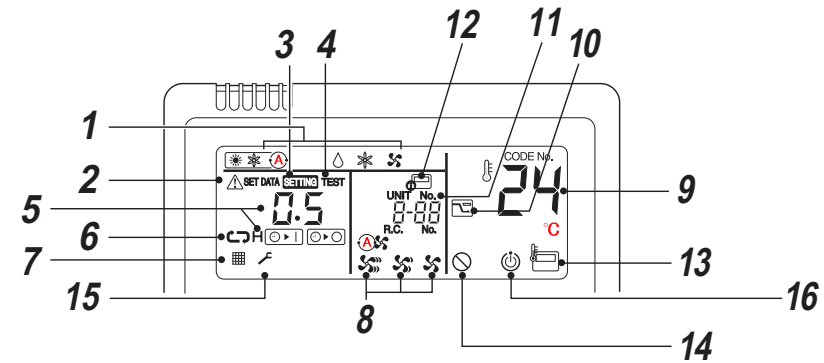
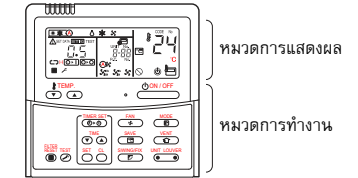

- 1 โหมดการทำงาน**
แสดงโหมดการทำงานที่เลือก
- 2 สัญลักษณ์ข้อผิดพลาด**
แสดงเมื่อเครื่องมีอุปสรรคป้องกันการทำงานหรือเกิดข้อผิดพลาด
- 3 สัญลักษณ์การตั้งค่า**
แสดงระหว่างการตั้งเวลาหรือการตั้งค่าอื่นๆ
- 4 สัญลักษณ์การทดสอบเครื่อง**
แสดงระหว่างการทดสอบเครื่อง
- 5 แสดงตัวเลขเวลา**
แสดงตัวเลขเวลาที่เลือกไว้ในโหมดตั้งเวลา เมื่อเกิดข้อผิดพลาด จะแสดงรหัสข้อผิดพลาด
- 6 แสดงโหมดตั้งเวลา**
แสดงโหมดตั้งเวลาที่เลือก
- 7 สัญลักษณ์แผ่นกรองอากาศ**
เตือนให้ทำความสะอาดแผ่นกรองอากาศ
- 8 สัญลักษณ์ความเร็วพัดลม**
แสดงโหมดความเร็วพัดลมที่เลือก (อัตโนมัติ) (สูง) (ปานกลาง) (ต่ำ)
- 9 แสดงผลการตั้งอุณหภูมิ**
แสดงค่าอุณหภูมิที่เลือก
- 10 สัญลักษณ์โหมดประหยัดพลังงาน**
จำกัดความเร็ว (กำลัง) คอมเพรสเซอร์ เพื่อประหยัดพลังงาน

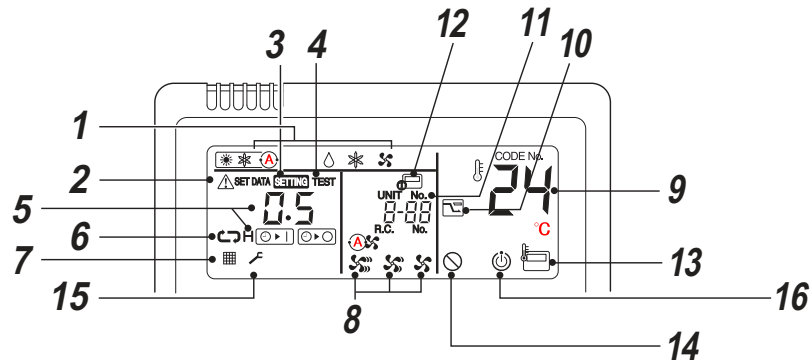

11 แสดงจำนวนเครื่อง

แสดงจำนวนตัวเครื่องภายในที่เลือกใช้และยังแสดงรหัสข้อผิดพลาดของตัวเครื่องภายในและภายนอก

12 การแสดงผลระบบควบคุมส่วนกลาง

แสดงเมื่อเครื่องปรับอากาศอยู่กับระบบควบคุมส่วนกลางร่วมกับรีโมทคอนโทรลควบคุมส่วนกลาง

ในกรณีรีโมทคอนโทรลนี้ถูกยกเลิกจากระบบควบคุมส่วนกลาง สัญลักษณ์ จะกะพริบและไม่สามารถใช้งานปุ่มต่างๆ ได้

แม้จะกดปุ่ม ON/OFF, MODE หรือ TEMP. ปุ่มดังกล่าวก็จะไม่ทำงาน (รายละเอียดการตั้งค่าของรีโมทคอนโทรลอาจแตกต่างกันไปตามโหมดของระบบควบคุมส่วนกลาง สำหรับรายละเอียดเพิ่มเติม สามารถอ่านได้จากคู่มือการใช้งานรีโมทคอนโทรลส่วนกลาง)

13 สัญลักษณ์เซ็นเซอร์ของรีโมทคอนโทรล

แสดงขณะใช้งานเซ็นเซอร์ของรีโมทคอนโทรล

14 สัญลักษณ์ไม่มีฟังก์ชัน

แสดงเมื่อฟังก์ชันที่ต้องการไม่มีในเครื่องรุ่นนั้น

15 สัญลักษณ์การซ่อมบำรุง

สัญลักษณ์นี้แสดงในเครื่องบางรุ่น

■ หมวดการทำงาน

กดปุ่มแต่ละปุ่มเพื่อเลือกการใช้งานที่ต้องการ

- หลังจากการตั้งค่าครั้งแรก รีโมทคอนโทรลจะบันทึกค่าตั้งไว้ในหน่วยความจำ จึงไม่จำเป็นต้องตั้งค่าใดๆ เพิ่มเติมอีก นอกจากนี้ ต้องการเปลี่ยนการตั้งค่าใหม่ สามารถใช้งานเครื่องปรับอากาศได้โดยการกดปุ่ม

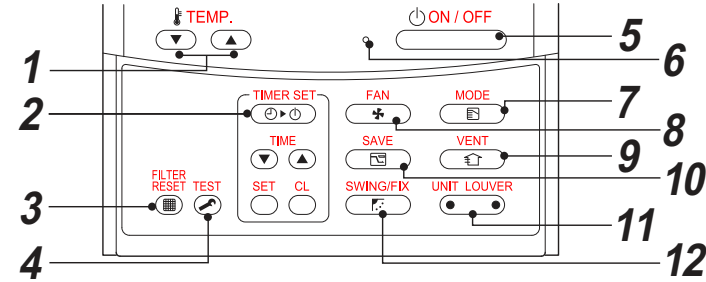

1 ปุ่ม (ปุ่มปรับอุณหภูมิ)

ปรับค่าที่ตั้งไว้ เลือกค่าที่ต้องการโดยการกด TEMP. หรือ TEMP.

2 ปุ่ม (ปุ่มตั้งเวลา)

ใช้สำหรับการตั้งเวลา

3 ปุ่ม (ปุ่มตั้งค่าแผ่นกรองใหม่)

ตั้งค่า "■■■■" ใหม่หลังจากการทำความสะอาดแผ่นกรอง

4 ปุ่ม (ปุ่มทดสอบ)

ใช้สำหรับการซ่อมแซมเท่านั้น (อย่าใช้ปุ่มนี้ในระหว่างการใช้งานปกติ)

5 ปุ่ม (ปุ่มเปิด/ปิด)

เมื่อกดปุ่มนี้ การทำงานจะเริ่มขึ้น และจะหยุดทำงานเมื่อกดปุ่มนี้อีกครั้ง เมื่อการทำงานหยุดลงแล้ว ไฟแสดงการทำงานและการแสดงผลทั้งหมดจะหายไป

6 ไฟแสดงการทำงาน

เมื่อเปิดเครื่อง ไฟแสดงสีเขียวจะสว่างขึ้น นอกจากนี้ไฟแสดงจะกะพริบเมื่อใช้งานอุปกรณ์ป้องกันหรือมีความบกพร่องเกิดขึ้น

7 ปุ่ม (ปุ่มโหมดการทำงาน)

เลือกโหมดการทำงานที่ต้องการ

8 ปุ่ม (ปุ่มความเร็วพัดลม)

เลือกระดับความเร็วพัดลมตามที่ต้องการ

9 ปุ่ม (ปุ่มระบายอากาศ)

ใช้เมื่อเชื่อมต่อชุดระบายอากาศระบบไฟฟ้า (หาได้ทั่วไป)

- หาก "○" ปรากฏขึ้นบนรีโมทคอนโทรลเมื่อกดปุ่มนี้ แสดงว่าไม่ได้เชื่อมต่อชุดระบายอากาศ

10 ปุ่ม (ปุ่มบันทึก)

เครื่องปรับอากาศนี้ไม่สามารถใช้การทำงานได้

11 ปุ่ม (ปุ่มเลือกตัวเครื่อง/บานเกล็ด)

เลือกจำนวนเครื่อง (ซ้าย) และจำนวนบานเกล็ด (ขวา)

ตัวเครื่อง :
เลือกตัวเครื่องภายในเมื่อควบคุมตัวเครื่องภายในหลายเครื่องด้วยรีโมทคอนโทรลเครื่องเดียว

บานเกล็ด :
ไม่ทำงาน

12 ปุ่ม (ปุ่มส่ายบานเกล็ด/ทิศทางของบานเกล็ด)

ไม่ทำงาน

ตัวเลือกเสริม :

เซ็นเซอร์รีโมทคอนโทรล

โดยทั่วไป เซ็นเซอร์อุณหภูมิของตัวเครื่องภายในจะทำหน้าที่ตรวจจับอุณหภูมิ และสามารถตรวจจับอุณหภูมิของรีโมทคอนโทรลได้ สำหรับรายละเอียดเพิ่มเติม โปรดติดต่อผู้แทนจำหน่ายจากร้านค้าที่ท่านซื้อเครื่องปรับอากาศนี้

4 การใช้งานอย่างถูกต้อง

การใช้งานเครื่องปรับอากาศครั้งแรก หรือเมื่อเปลี่ยนการตั้งค่า ให้ปฏิบัติตามขั้นตอนตามด้านล่าง ค่าที่ปรับตั้งจะถูกจัดเก็บไว้ในหน่วยความจำ และจะแสดงขึ้นทุกครั้งที่เปิดใช้งานตัวเครื่องโดยการกดปุ่ม 

■ การเตรียมการ

- เมื่อเปิดใช้งานเครื่องตัดกระแสไฟฟ้า เส้นแบ่งส่วนจะปรากฏขึ้นบนรีโมทคอนโทรล
- * หลังจากเปิดใช้เครื่องตัดกระแสไฟฟ้า รีโมทคอนโทรลจะยังไม่ตอบรับคำสั่งใด ๆ เป็นเวลาประมาณ 1 นาที ซึ่งไม่ใช่อาการผิดปกติแต่อย่างใด

ข้อกำหนด

เมื่อเปิดใช้งานเครื่องปรับอากาศอีกครั้งหลังจากไม่ได้ใช้งานเป็นเวลานาน จะต้องเปิดเครื่องตัดกระแสไฟฟ้าทิ้งไว้อย่างน้อย 12 ชั่วโมง ก่อนเริ่มใช้งานเครื่องปรับอากาศอีกครั้ง

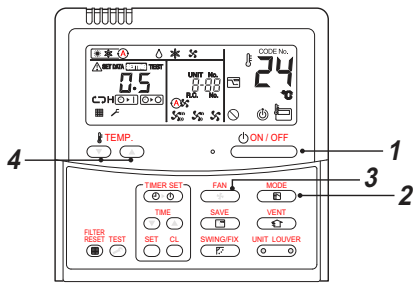

เริ่มทำงาน

- 1 กดปุ่ม **
ไฟแสดงการทำงานจะสว่างขึ้น และตัวเครื่องจะเริ่มทำงาน
- 2 เลือกโหมดการทำงานด้วยปุ่ม “”**
กดปุ่มเพียงหนึ่งครั้ง จอแสดงผลจะเปลี่ยนไปตามลำดับที่แสดงทางด้านล่างนี้

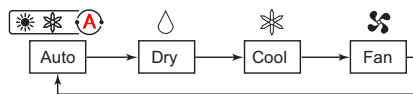

หมายเหตุ

- การเปลี่ยนโหมดอัตโนมัติ**
- เมื่ออยู่ในโหมด Auto ตัวเครื่องจะเลือกโหมดการทำงาน (ทำความเย็น หรือพัดลมเท่านั้น) ตามอุณหภูมิที่ผู้ใช้งานกำหนดไว้
 - หากโหมด Auto ไม่ตรงกับความต้องการของท่าน ท่านสามารถเลือกโหมดที่ต้องการด้วยตนเองได้
- การทำความเย็น**
- หากมีการสั่งงานให้ทำความเย็น เครื่องจะเริ่มทำงานหลังจากที่เลือกโหมดประมาณ 1 นาที
- เมื่อเริ่มการทำงานใหม่หลังจากหยุดทำงาน**
- หากพยายามเปิดใช้งานตัวเครื่องอีกครั้งทันทีหลังจากตัวเครื่องหยุดทำงาน จะไม่สามารถใช้งานตัวเครื่องได้ประมาณ 3 นาที เพื่อเป็นการปกป้องคอมเพรสเซอร์



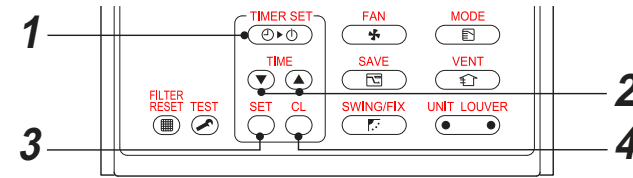

5 การใช้งานตั้งเวลาเปิดปิด

สามารถใช้งานตั้งเวลาเปิดปิดได้สามโหมด : (สามารถตั้งเวลาได้ถึง 168 ชั่วโมง)

- ตั้งเวลาปิด : เครื่องจะหยุดทำงานเมื่อถึงเวลาที่ตั้งไว้
- ตั้งเวลาปิดซ้ำ : เครื่องจะหยุดทำงานเมื่อถึงเวลาที่ตั้งไว้ทุกวัน
- ตั้งเวลาเปิด : เครื่องจะเริ่มทำงานเมื่อถึงเวลาที่ตั้งไว้







การตั้งค่า



- 1 กดปุ่ม **
โหมดตั้งเวลาเปิดปิดจะเปลี่ยนไปในแต่ละครั้งที่กดปุ่ม
 - การแสดงผล **SETTING** และการตั้งเวลาเปิดปิดจะกะพริบ
- 2 กดปุ่ม  เพื่อเลือก “ตั้งเวลา”**
 - แต่ละครั้งที่กดปุ่ม  เวลาที่ตั้งจะเพิ่มขึ้นครั้งละ 0.5 ชั่วโมง (30 นาที)
 - หากตั้งเวลาเปิดปิดมากกว่า 24 ชั่วโมง จะสามารถตั้งเวลาเพิ่มขึ้นได้ครั้งละ 1 ชั่วโมง เวลาสูงสุดที่สามารถตั้งได้คือ 168 ชั่วโมง (7 วัน)
 - รีโมทคอนโทรลจะแสดงเวลาที่ตั้งไว้ (ระหว่าง 0.5 ถึง 23.5 ชั่วโมง (*1) หรือ จำนวนวันและเวลา (24 ชั่วโมงขึ้นไป) (*2) ตามที่แสดงด้านล่าง
 - แต่ละครั้งที่กดปุ่ม  เวลาที่ตั้งจะลดลงครั้งละ 0.5 ชั่วโมง (30 นาที) (0.5 - 23.5 ชั่วโมง) หรือ 1 ชั่วโมง (24 - 168 ชั่วโมง)

ตัวอย่างการแสดงผลของรีโมทคอนโทรล

- 23.5 ชั่วโมง (*1)
 - 34 ชั่วโมง (*2)
- จำนวนวัน เวลา
- 1d แสดง 1 วัน (24 ชั่วโมง)
10h แสดง 10 ชั่วโมง (ทั้งหมด 34 ชั่วโมง)

- 3 กดปุ่ม **
สัญลักษณ์ **SETTING** จะปรากฏขึ้นและเวลาจะแสดง และสัญลักษณ์  หรือ  จะกะพริบ (เมื่อใช้งานตั้งเวลาเปิดหน้าต่างและตั้งเวลา  จะปรากฏและสัญลักษณ์อื่นจะหายไป)
- 4 ยกเลิกการตั้งเวลา**
กดปุ่ม 
สัญลักษณ์ตั้งเวลาจะหายไป

หมายเหตุ

- ตัวเครื่องจะหยุดทำงานเมื่อถึงเวลาที่ตั้งไว้ ให้กดปุ่ม  หากต้องการให้ฟังก์ชันตั้งเวลาปิดซึ่งทำงานต่อและหยุดทำงานเมื่อถึงเวลาปิดซ้ำที่ตั้งไว้
- เมื่อกดปุ่ม  ขณะฟังก์ชันตั้งเวลาปิดทำงานอยู่ ไฟเตือนของฟังก์ชันตั้งเวลาจะดับไป จากนั้นจะปรากฏขึ้นอีกครั้งหลังจากผ่านไป 5 วินาที ซึ่งเป็นกระบวนการทำงานปกติของรีโมทคอนโทรล

6 การบำรุงรักษา

⚠ คำเตือน

การทำความสะอาดแผ่นกรองอากาศ และส่วนอื่น ๆ ของแผ่นกรองอากาศเป็นการเสี่ยงอันตรายจากการทำงานในที่สูง ดังนั้น ควรให้ผู้ติดตั้งที่มีความชำนาญ หรือช่างบริการที่มีความชำนาญเป็นผู้ดำเนินการให้ อย่าพยายามดำเนินการด้วยตัวท่านเอง

▼ การทำความสะอาดแผ่นกรองอากาศ

การถอดต้นของแผ่นกรองอากาศจะทำให้ประสิทธิภาพในการทำความเย็นลดลง

- 1) หาก “■” ปรากฏขึ้นบนรีโมทคอนโทรล ให้ทำความสะอาดแผ่นกรองอากาศ
- 2) เมื่อทำความสะอาดแผ่นกรองอากาศเสร็จแล้ว ให้กดปุ่ม  และ “■” จะหายไป

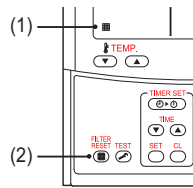

◆ เมื่อไม่ใช้งานเครื่องเป็นเวลานาน

1. ให้ใช้งานพัดลมเป็นเวลาประมาณ 2 ชั่วโมง เพื่อลดความชื้นภายในเครื่องปรับอากาศ
2. กดปุ่ม  บนรีโมทคอนโทรลเพื่อหยุดการทำงาน และปิดเครื่องตัดกระแสไฟฟ้า
3. ทำความสะอาดแผ่นกรองอากาศ และติดตั้งกลับเข้าที่

◆ ก่อนถึงช่วงเวลาที่มียากาศเย็น

ทำความสะอาดถาดรับน้ำทิ้ง

- ติดต่อผู้แทนจำหน่ายจากร้านที่ท่านซื้อผลิตภัณฑ์ (การระบายน้ำทิ้งอาจไม่สามารถทำได้หากช่องระบายอากาศ หรือถาดรับน้ำทิ้งอุดตัน ในบางกรณีน้ำทิ้งอาจล้นออก และทำให้ผนังหรือพื้นเปียก ดังนั้น ควรทำความสะอาดถาดรับน้ำทิ้งก่อนถึงช่วงเวลาที่มียากาศเย็น)

◆ การตรวจเช็คตามระยะเวลา

- หากใช้งานเครื่องมาเป็นระยะเวลานาน ชิ้นส่วนต่างๆ อาจมีการเสื่อมสภาพ และเป็นสาเหตุให้เกิดความบกพร่องขึ้น หรือการระบายน้ำทิ้งจากโหมมลดความชื้นมีประสิทธิภาพลดลง ทั้งนี้ขึ้นอยู่กับความชื้น ความชื้น หรือสิ่งสกปรก
- นอกจากการบำรุงรักษาอยู่เป็นประจำแล้ว แนะนำให้มีการตรวจเช็คตัวเครื่อง และบำรุงรักษาโดยผู้แทนจำหน่ายจากร้านค้าที่ท่านซื้อผลิตภัณฑ์นี้

หมายเหตุ

เพื่อป้องกันความสูญเสียจากสภาพแวดล้อม ขอแนะนำให้ท่านทำความสะอาด และบำรุงรักษาตัวเครื่องภายในและตัวเครื่องภายนอกของเครื่องปรับอากาศเป็นประจำ เมื่อใช้งานเครื่องปรับอากาศเป็นเวลานาน ขอแนะนำให้ดำเนินการบำรุงรักษาเครื่องตามช่วงเวลา (ปีละครั้ง) นอกจากนี้ควรตรวจสอบรอยขีดข่วน หรือสนิมที่ตัวเครื่องภายนอกอยู่เสมอ และกำจัดสนิมออก หรือใช้น้ำยาป้องกันสนิม หากจำเป็น

ตามข้อควรปฏิบัติทั่วไป เมื่อใช้งานตัวเครื่องภายในเป็นเวลาตั้งแต่ 8 ชั่วโมงขึ้นไปต่อวัน ต้องทำความสะอาดตัวเครื่องภายในและตัวเครื่องภายนอกอย่างน้อยทุก ๆ 3 เดือน โดยให้ผู้เชี่ยวชาญเป็นผู้ดำเนินการให้ การบำรุงรักษาอยู่เสมอตามที่กล่าวมาจะช่วยยืดอายุการใช้งานของผลิตภัณฑ์ และยังเป็นการลดค่าใช้จ่ายของผู้ใช้งานเครื่องด้วยการไม่บำรุงรักษาตัวเครื่องภายนอกและตัวเครื่องภายในอยู่เสมออาจทำให้ประสิทธิภาพของตัวเครื่องลดลงเป็นน้ำแข็งมีน้ำรั่วซึมหรือแม้แต่อาจทำให้คอมเพรสเซอร์บกพร่องได้

รายการการบำรุงรักษา

ชิ้นส่วน	ตัวเครื่อง	การตรวจเช็ค (ดู/ฟังเสียง)	การบำรุงรักษา
เครื่องแลกเปลี่ยนความร้อน	ตัวเครื่องภายใน/ตัวเครื่องภายนอก	ฝุ่น/สิ่งสกปรกอุดตัน, รอยขีดข่วน	ทำความสะอาดเครื่องแลกเปลี่ยนความร้อนเมื่อเกิดการอุดตัน
มอเตอร์พัดลม	ตัวเครื่องภายใน/ตัวเครื่องภายนอก	เสียง	ตรวจสอบด้วยวิธีการที่เหมาะสมเมื่อเกิดเสียงดังผิดปกติ
แผ่นกรอง	ตัวเครื่องภายใน	ฝุ่น/สิ่งสกปรก, การแตกหัก	<ul style="list-style-type: none"> • ใช้น้ำทำความสะอาดแผ่นกรองเมื่อมีคราบสกปรกมาก • เปลี่ยนใหม่เมื่อชำรุด
พัดลม	ตัวเครื่องภายใน	<ul style="list-style-type: none"> • การสั่น, ความสมดุล • ฝุ่น/สิ่งสกปรก, รูปร่าง 	<ul style="list-style-type: none"> • เปลี่ยนพัดลมเมื่อเกิดการสั่นขณะทำงาน หรือไม่สมดุล • ชัดหรือทำความสะอาดพัดลมเมื่อสกปรก
ช่องดูดอากาศเข้า/ช่องอากาศออก	ตัวเครื่องภายใน/ตัวเครื่องภายนอก	ฝุ่น/สิ่งสกปรกอุดตัน, รอยขีดข่วน	ซ่อมหรือเปลี่ยนใหม่เมื่อชิ้นส่วนผิดรูป หรือเสียหาย
ถาดรับน้ำทิ้ง	ตัวเครื่องภายใน	ฝุ่น/สิ่งสกปรกอุดตัน, การปนเปื้อนของน้ำทิ้ง	ทำความสะอาดถาดรับน้ำทิ้งและตรวจสอบการวางท่อให้อยู่ในแนวราบเพื่อให้ระบายน้ำทิ้งได้ดี
ฝาครอบตกแต่ง, บานเกล็ด	ตัวเครื่องภายใน	ฝุ่น/สิ่งสกปรก, รอยขีดข่วน	ทำความสะอาดเมื่อสกปรกหรือทาน้ำยาเคลือบ
ภายนอก	ตัวเครื่องภายนอก	<ul style="list-style-type: none"> • สนิม, ฉนวนหลุดออก • พื้นผิวตัวเครื่องหลุด/กะเทาะออก 	ทาน้ำยาเคลือบ

7 การแก้ไขปัญหา

ตรวจสอบข้อต่างๆ ข้างล่างนี้ก่อนแจ้งซ่อม

	อาการ	สาเหตุ
อาการเหล่านี้ไม่ได้เปิด	<ul style="list-style-type: none"> • อาจมีลมเย็น ควนสีขาว หรือน้ำ ออกมาจากตัวเครื่อง • บางครั้งมีเสียงอากาศรั่วไหลดังขึ้น 	<ul style="list-style-type: none"> • พัฒลมของตัวเครื่องภายนอกจะหยุดทำงานโดยอัตโนมัติและการละลายน้ำแข็งจะเริ่มขึ้น • โซลินอยด์วาล์วจะทำงานเมื่อไหลละลายน้ำแข็งทำงานหรือหยุดทำงาน • ตัวเครื่องภายนอกกำลังเตรียมการทำงาน
	<ul style="list-style-type: none"> • บางครั้งมีเสียงฟู่ดังขึ้น • มีเสียงแกร๊กดังขึ้น • ลมที่ปล่อยออกมาไม่กลับไม่ปกติ 	<ul style="list-style-type: none"> • เมื่อตัวเครื่องเริ่มทำงาน ระหว่างการทำงาน หรือทันทีที่ตัวเครื่องหยุดทำงาน อาจมีเสียง เช่น เสียงน้ำไหลดังขึ้น หรือเสียงการทำงานอาจดังกว่าปกติสักครู่ทันทีที่เครื่องเริ่มทำงาน เป็นเสียงสารทำความเย็นไหลหรือเสียงระบายน้ำในเครื่องลดความชื้น • เป็นเสียงที่เกิดขึ้นเมื่อเครื่องแลกเปลี่ยนความร้อน ฯลฯ ขยายตัวและหดตัวเล็กน้อยเนื่องจากอุณหภูมิเปลี่ยนแปลง • กลิ่นต่างๆ จากผนัง พรม เสื้อผ้า บุหรี่ เครื่องสำอาง ฯลฯ ถูกดูดเข้าไปในเครื่องปรับอากาศ
	<ul style="list-style-type: none"> • ตัวเครื่องไม่ทำงาน 	<ul style="list-style-type: none"> • ไฟดับหรือไม่? • เครื่องตัดกระแสไฟฟ้าหยุดทำงานหรือไม่? • อุปกรณ์ป้องกันทำงานหรือไม่? (สัญลักษณ์แสดงการทำงาน และ การตรวจสอบบนรีโมทคอนโทรลจะพบ)
ตรวจสอบเบื้องต้น	ห้องไม่เย็นลง	<ul style="list-style-type: none"> • ช่องอากาศเข้าหรือช่องอากาศออกของตัวเครื่องภายนอกอุดตันหรือไม่? • ประตูหรือหน้าต่างเปิดอยู่หรือไม่? • แผ่นกรองอากาศเต็มไปด้วยฝุ่นหรือไม่? • ตั้งความแรงลมเป็น "Low" หรือตั้งโหมดการทำงานเป็น "Fan" หรือไม่? • อุณหภูมิที่ตั้งไว้เหมาะสมหรือไม่?

หากเกิดสิ่งผิดปกติบางอย่างหลังจากการตรวจสอบข้างต้น หยุดการทำงานของเครื่อง ปิดเครื่องตัดกระแสไฟฟ้า และแจ้งหมายเลขเครื่องและอาการของผลิตภัณฑ์แก่ผู้แทนจำหน่ายที่ท่านซื้อผลิตภัณฑ์ อย่าพยายามซ่อมเครื่องเองเพราะจะเกิดอันตราย หากรหัสข้อผิดพลาด (E0, FG, HG ฯลฯ) แสดงบนหน้าจอของรีโมทคอนโทรลแบบใช้สาย แจ้งให้ผู้แทนจำหน่ายทราบด้วย

หากข้อใดข้อหนึ่งด้านล่างนี้เกิดขึ้น ให้หยุดการทำงานของเครื่องทันทีและปิดเครื่องตัดกระแสไฟฟ้า แล้วติดต่อผู้แทนจำหน่ายที่ท่านซื้อผลิตภัณฑ์นี้

- สวิตซ์ทำงานผิดปกติ
- เครื่องตัดกระแสไฟฟ้าหยุดทำงานบ่อยครั้ง
- ท่านผลทำให้วัสดุแปลกปลอมหรือน้ำเข้าไปในเครื่อง
- ตัวเครื่องทำงานไม่ได้แม้จะหยุดการทำงานของอุปกรณ์ป้องกันไปแล้ว
- พบสถานะผิดปกติอื่นๆ

■ การยืนยันและตรวจสอบ

เมื่อเกิดข้อผิดพลาดขึ้นในเครื่องปรับอากาศ รหัสข้อผิดพลาดและหมายเลขตัวเครื่องภายในจะปรากฏบนส่วนหน้าจอของรีโมทคอนโทรล
รหัสข้อผิดพลาดจะแสดงระหว่างการทำงานเท่านั้น หากรหัสที่แสดงหายไป ตรวจสอบเครื่องปรับอากาศตามหัวข้อ "การยืนยันรายงานข้อผิดพลาด" ต่อไปนี้เพื่อยืนยันปัญหา

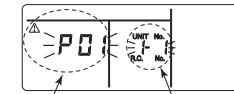

รหัสข้อผิดพลาด หมายเลขตัวเครื่องภายในที่เกิดปัญหา

■ การยืนยันรายงานข้อผิดพลาด

เมื่อเกิดข้อผิดพลาดขึ้นในเครื่องปรับอากาศ สามารถยืนยันรายงานข้อผิดพลาดได้ตามขั้นตอนต่อไปนี้ (รายงานข้อผิดพลาดจะบันทึกไว้ได้ถึง 4 ข้อ)
การยืนยันรายงานข้อผิดพลาดได้ทั้งในขณะที่เครื่องทำงานและหยุดทำงาน

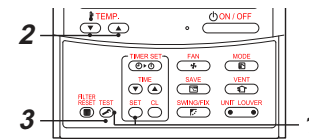

1 เมื่อกดปุ่ม **SET** และ **TEST** พร้อมกันอย่างน้อย

4 วินาที หน้าจอจะแสดงดังนี้ หากสัญลักษณ์ \neq ปรากฏขึ้น โหมดการทำงานจะเข้าสู่โหมดยืนยันรหัสข้อผิดพลาด

- [01: ลำดับของรายงานข้อผิดพลาด] แสดงที่ CODE No.
- [รหัสข้อผิดพลาด] จะแสดงที่ CHECK
- [หมายเลขตัวเครื่องภายในที่เกิดข้อผิดพลาด] จะแสดงที่ Unit No.

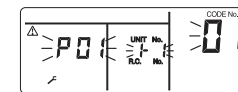

2 แต่ละครั้งที่กดปุ่มปรับอุณหภูมิ \uparrow \downarrow รายงานข้อผิดพลาดที่บันทึกอยู่ในหน่วยความจำจะแสดงตามลำดับ
ตัวเลขใน CODE No. แสดงลำดับรายงานข้อผิดพลาด [01] (ล่าสุด) \rightarrow [04] (เก่าที่สุด)

ข้อกำหนด

อย่ากดปุ่ม \odot เพราะรายงานข้อผิดพลาดทั้งหมดของตัวเครื่องภายในจะถูกลบทิ้ง

3 หลังจากยืนยันแล้ว กดปุ่ม **TEST** เพื่อกลับสู่หน้าจอปกติ

8 การทำงานและประสิทธิภาพ

▼ ตรวจสอบก่อนเริ่มทำงาน

- ตรวจสอบว่าสายดินถูกต้องหรือขาดหรือไม่
- ตรวจสอบว่าติดตั้งแผ่นกรองอากาศหรือไม่
- เปิดเครื่องตัดกระแสไฟฟ้าก่อนเริ่มการทำงานอย่างน้อย 12 ชั่วโมง

▼ ฟังก์ชันการป้องกัน 3 นาที

ฟังก์ชันการป้องกัน 3 นาทีที่จะป้องกันไม่ให้เครื่องปรับอากาศเริ่มทำงานใหม่ใน 3 นาทีแรกหลังจากเปิดสวิตช์จ่ายไฟหลักหรือเครื่องตัดกระแสไฟฟ้า

▼ ระบบไฟฟ้าขัดข้อง

หากกระแสไฟฟ้าขัดข้องในระหว่างการทำงานจะทำให้เครื่องหยุดทำงานทันที

- หากต้องการเริ่มการทำงานใหม่ ให้กดปุ่มเปิด/ปิดเครื่องบนรีโมทคอนโทรล
- ฟ้าผ่าหรือการใช้โทรศัพท์ติดรถยนต์ไร้สายใกล้ๆ อาจทำให้เครื่องทำงานผิดพลาด ปิดสวิตช์แหล่งจ่ายไฟหลักหรือเครื่องตัดกระแสไฟฟ้า แล้วเปิดใหม่อีกครั้ง กดปุ่มเปิด/ปิดเครื่องบนรีโมทคอนโทรลเพื่อเริ่มการทำงาน

▼ เงื่อนไขการทำงานของเครื่องปรับอากาศ

เพื่อการทำงานที่มีประสิทธิภาพ ควรใช้งานเครื่องปรับอากาศภายใต้เงื่อนไขอุณหภูมิดังนี้ :

การทำความเย็น	อุณหภูมิภายนอก	: 21 °C ถึง 43 °C (อุณหภูมิกระเปาะแห้ง)
	อุณหภูมิภายใน	: 21 °C ถึง 32 °C (อุณหภูมิกระเปาะแห้ง), 15 °C ถึง 24 °C (อุณหภูมิกระเปาะเปียก)
	[ข้อควรระวัง]	ความชื้นสัมพัทธ์ในห้อง – น้อยกว่า 80% หากเครื่องปรับอากาศทำงานในสภาพเกินกว่าค่านี้ อาจเกิดละอองน้ำบนพื้นผิวของเครื่องปรับอากาศ

หากใช้งานเครื่องปรับอากาศนอกเหนือจากเงื่อนไขดังกล่าว ระบบรักษาความปลอดภัยจะทำงาน

▼ อุปกรณ์ป้องกัน

- หยุดการทำงานของเครื่องปรับอากาศเมื่อเครื่องทำงานหนักเกินไป
- หากอุปกรณ์ป้องกันเริ่มทำงาน ตัวเครื่องหยุดทำงาน และสัญลักษณ์แสดงการทำงานและการตรวจสอบบนรีโมทคอนโทรลจะกะพริบ

▼ หากอุปกรณ์ป้องกันทำงาน

- ปิดเครื่องตัดกระแสไฟฟ้าและตรวจสอบ การใช้งานเครื่องต่อไปอาจเกิดความผิดพลาด
- ตรวจสอบว่าได้ติดตั้งแผ่นกรองอากาศหรือไม่ ถ้าไม่ได้ติดตั้ง ผู้ดูแลจุดต้นในอุปกรณ์แลกเปลี่ยนความร้อน และอาจเกิดน้ำรั่วซึมได้

▼ ระหว่างการทำความเย็น

- ช่องอากาศเข้าและช่องอากาศออกของตัวเครื่องภายนอกจะถูกปิดกั้นไว้
- ลมแรงจะเป่าออกจากช่องอากาศออกของตัวเครื่องภายนอกอย่างต่อเนื่อง

▼ อย่าปิดเครื่องตัดกระแสไฟฟ้า

- ระหว่างใช้งานเครื่องปรับอากาศ ให้เปิดเครื่องตัดกระแสไฟฟ้าทิ้งไว้ แล้วใช้ปุ่มเปิด/ปิดเครื่องบนรีโมทคอนโทรล

9 การติดตั้ง

อย่าติดตั้งเครื่องปรับอากาศในสถานที่ต่อไปนี้

- อย่าติดตั้งเครื่องปรับอากาศใกล้กับโทรทัศน์ ลำโพง หรือชุดเครื่องเสียง ภายในระยะ 1 ม. หากติดตั้งตัวเครื่องในสถานที่ดังกล่าว สัญญาณที่ส่งออกจากเครื่องปรับอากาศอาจไปรบกวนการทำงานของอุปกรณ์เหล่านั้น
- อย่าติดตั้งเครื่องปรับอากาศใกล้กับอุปกรณ์ที่มีความถี่สูง (เครื่องเย็บผ้า หรือเครื่องนวดที่ใช้ในงานในเชิงธุรกิจ ฯลฯ) มิฉะนั้นอาจทำให้เครื่องปรับอากาศทำงานบกพร่องได้
- บริเวณที่มีเหล็กหรือผนังโลหะอื่นๆ อยู่ หากผนังเหล่านี้เกาะอยู่ หรือสะสมอยู่ภายในตัวเครื่องปรับอากาศ อาจทำให้เกิดการเผาไหม้ภายในและติดไฟได้
- อย่าติดตั้งเครื่องปรับอากาศในที่ที่มีความชื้นหรือมีคราบไขมัน หรือในที่ที่มีการปล่อยไอน้ำ, เขม่า หรือ ก๊าซที่มีฤทธิ์กัดกร่อน
- อย่าติดตั้งเครื่องปรับอากาศในสถานที่ที่มีความเค็มหรือ ใกล้กับชายหาด
- อย่าติดตั้งเครื่องปรับอากาศในสถานที่ที่มีการใช้น้ำมันเครื่องในปริมาณมาก
- อย่าติดตั้งเครื่องปรับอากาศในสถานที่ที่สัมผัสกับลมแรงบ่อยๆ เช่น บริเวณชายหาด
- อย่าติดตั้งเครื่องปรับอากาศในสถานที่ที่มีการปล่อยก๊าซซัลเฟอร์ เช่น สปา
- อย่าติดตั้งเครื่องปรับอากาศในเรือเดินสมุทร หรือรถเครนเคลื่อนที่
- อย่าติดตั้งเครื่องปรับอากาศในสถานที่ที่มีความเป็นกรด หรือเป็นด่าง (เช่น บริเวณน้ำพุร้อน หรือใกล้โรงเคมี หรือในบริเวณที่อาจสัมผัสกับไอเสีย) อาจเกิดการกัดกร่อนที่ครีบอลูมิเนียม และท่อตะกั่วของเครื่องแลกเปลี่ยนความร้อน
- อย่าติดตั้งเครื่องปรับอากาศใกล้กับสิ่งกีดขวาง (ช่องลม อุปกรณ์ให้แสงสว่าง ฯลฯ) ซึ่งอาจกีดขวางการปล่อยลม (กระแสลมที่ไม่สม่ำเสมออาจทำให้ประสิทธิภาพของอุปกรณ์นั้นลดลง)
- อย่าใช้เครื่องปรับอากาศชนิดวัตถุประสงค์ เช่น เก็บอาหาร เครื่องมีวัด อุปกรณ์ศิลปะ สัตว์เลี้ยง หรือปลูกต้นไม้ (การกระทำดังกล่าวอาจทำให้สิ่งของที่จัดเก็บไว้มีคุณภาพลดลง)
- อย่าติดตั้งเครื่องปรับอากาศไว้เหนือสิ่งของที่ไม่สามารถโดนน้ำได้ (อาจมีน้ำหยดจากตัวเครื่องภายในที่ความชื้นสูงกว่า 80% ขึ้นไป เมื่อช่องระบายน้ำที่อุดตัน)
- อย่าติดตั้งเครื่องปรับอากาศในสถานที่ที่มีการใช้ตัวทำละลายอินทรีย์
- อย่าติดตั้งเครื่องปรับอากาศใกล้กับประตู หรือหน้าต่างซึ่งอาจสัมผัสกับอากาศชั้นภายนอกได้ อาจทำให้มีไอน้ำก่อตัวภายในเครื่องปรับอากาศ
- อย่าติดตั้งเครื่องปรับอากาศในที่ที่มีการใช้สเปรย์บ่อยๆ

ระมัดระวังเมื่อมีเสียงดังผิดปกติ หรือเครื่องสั่น

- อย่าติดตั้งเครื่องปรับอากาศในที่เสียงของตัวเครื่องภายนอก หรือ ลมร้อนที่ปล่อยออกมาจากตัวเครื่องรบกวนเพื่อนบ้านได้
- ติดตั้งเครื่องปรับอากาศบนพื้นผิวที่มีความแข็งแรงและเรียบเพื่อป้องกันไม่ให้เกิดเสียงก้อง หรือเสียงดังในการทำงาน และการสั่นสะเทือน
- หากตัวเครื่องภายในหนึ่งตัวกำลังทำงานอยู่ อาจได้ยินเสียงจากเครื่องที่ไม่ได้ทำงานด้วย



1116950206